



 **eraus**<sup>®</sup>  
iluminación

EL PODER DE LA LUZ

CATÁLOGO 2020 ZERAUS ILUMINACIÓN

En **ZERAUS ILUMINACIÓN** percibimos el 2020 como un año lleno de retos, nos proyectamos a adquirir un lugar importante como marca de iluminación profesional en México y América Latina, ya que hemos empezado a colocarnos como una de las marcas líderes en desarrollo, investigación y fabricación de iluminación en México.

Todo esto es gracias al desarrollo de importantes productos de iluminación profesional de alta especificación que actualmente ofrecemos, mismos que cuentan con la máxima tecnología disponible, LEDs de última generación provenientes de los mejores proveedores del mundo, electrónica de control y los diseños más avanzados.

Día con día, tomamos un lugar cada vez más importante en el mercado de la iluminación interior, contamos con productos nuevos para espacios corporativos y oficinas, entrando de manera definitiva con nuestro nuevo sistema de rieles y proyectores que poseen la característica de tener un sin fin de aplicaciones, sobre todo para mercado retail, además de ser los únicos diseñados y desarrollados 100% en territorio nacional.

En Zeraus somos **distribuidores exclusivos de productos Fumagalli en México**, a quienes no podemos dejar de poner en alto como una excelente opción para la iluminación exterior, gracias a que cuentan con características únicas en el mercado.

Somos fabricantes natos que diseñan y desarrollan productos con los mejores materiales y procesos locales, ofreciendo tiempos de entrega óptimos, adaptándonos a cualquier proyecto de iluminación, siendo así la mejor oferta para el mercado de alta especificación.

En muy pocos años hemos logrado entrar en los proyectos más trascendentes en el país y tenemos la fija convicción de ser el mejor exponente para este mercado.

Esperamos que analices este catálogo con todos sus productos y poder contar con tú aprobación para formar un equipo único con nuestra red de distribución.

*Federico J. Suárez*

**Federico J. Suárez**  
DIRECTOR GENERAL

# TRACK 10 W · 15 W · 35 W

Proyector a riel o cánope para iluminación de acento en espacios residenciales o retail.



Proyecto de H+T Iluminación, CDMX

## TRACK

### MINIMALISMO, VERSATILIDAD Y FUNCIONALIDAD

Conoce el proyector **TRACK** que cumple con los requisitos de iluminación de acento ideal para espacios comerciales (retail). Disponible para sobreponer o empotrar a riel o para sobreponer con cánope integrado, con 10 W, 15 W o 35 W de potencia, variedad de acabados y con reflectores medio o concentrado.



TECNOLOGÍA LED COB



REJILLA TRASERA DE ALUMINIO



SWITCH CON 3 DIFERENTES CIRCUITOS INDEPENDIENTES (LÍNEA 1, 2 o 3)

### TRACK 10 W · 15 W · 35 W

- Proyector a riel o para sobreponer con cánope (incluido)
- Difusor de cristal templado transparente de 3mm
- Cuerpo de inyección de aluminio
- Índice de Reproducción Cromática (IRC): **Mayor o igual a 80**
- **DISPONIBLE CON IRC 97**
- Índice de Protección: **IP20**
- Conexión: **110-220 VAC**
- Vida promedio: **50,000 horas**
- LED Driver electrónico de alto factor de potencia mayor a 0.9 integrado

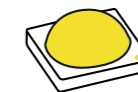

- Flujo total:  
10 W: **890 lm/ 1010 lm**  
15 W: **1470 lm/ 1515 lm**  
35 W: **3913 lm/4020 lm**
- Potencia total: **10W, 15W & 35W**
- Temperatura de Color Correlacionada Nominal (TCC): **3000 K & 4000 K**

TVU 50,000 h	FLUJO LUMINOSO 890 lm 1010 lm	FLUJO LUMINOSO 1470 lm 1515 lm	FLUJO LUMINOSO 3913 lm 4020 lm	IRC >80	NOM	BLANCO	NEGRO	GRIS
HECHO EN MÉXICO	IP20	TCC 3000 K 4000 K	RANGO VOLTAJE 110-220 VAC	POTENCIA TOTAL 10W, 15W & 35W				

**TRACK**  
10 W

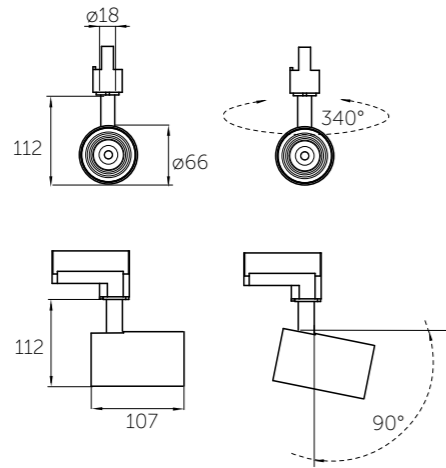

TRACK A RIEL

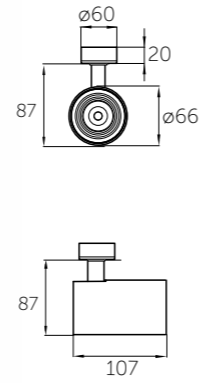

TRACK CON CÁNOPE

CONFIGURACIÓN DE PRODUCTO

Z235C 10 W	Z	3	C	N	B
MODELO DEL PRODUCTO	INSTALACIÓN	COLOR DE LUZ	ÓPTICA	CONTROL ELECTRÓNICO	ACABADO
	Z RIEL C CÁNOPE	3 3000 K 4 4000 K	C REFLECTOR CONCENTRADO 19° M REFLECTOR MEDIO 26°	N ON-OFF	B BLANCO N NEGRO

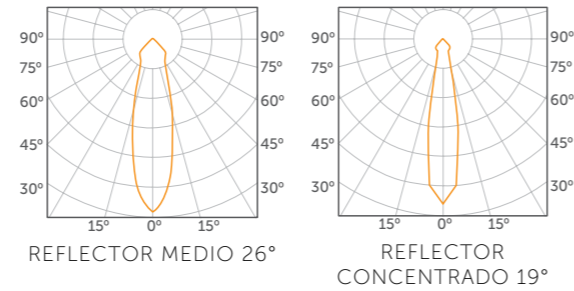

**TRACK**  
15 W

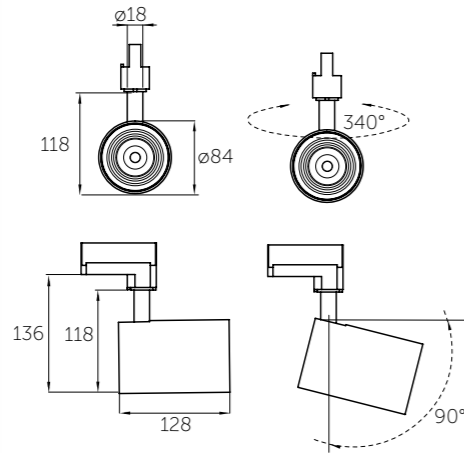

TRACK A RIEL

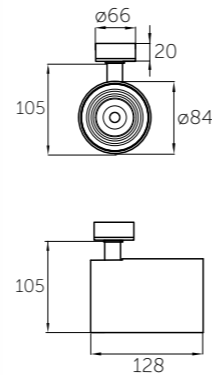

TRACK CON CÁNOPE

CONFIGURACIÓN DE PRODUCTO

Z240C 15 W	Z	3	C	N	B
MODELO DEL PRODUCTO	INSTALACIÓN	COLOR DE LUZ	ÓPTICA	CONTROL ELECTRÓNICO	ACABADO
	Z RIEL C CÁNOPE	3 3000 K 4 4000 K	C REFLECTOR CONCENTRADO 19° M REFLECTOR MEDIO 26°	N ON-OFF	B BLANCO N NEGRO

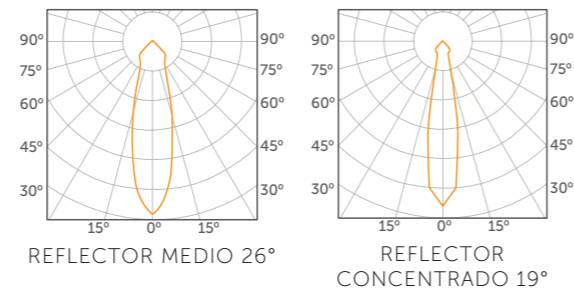

## TRACK 35 W

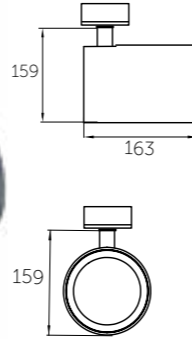
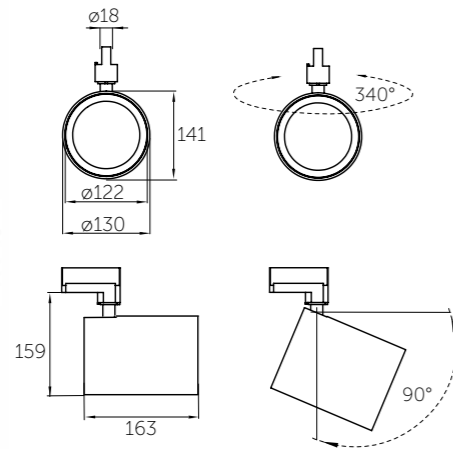

### TRACK A RIEL

### TRACK CON CÁNOPE

#### CONFIGURACIÓN DE PRODUCTO

<b>Z245C 35 W</b>	<b>Z</b>	<b>3</b>	<b>C</b>	<b>N</b>	<b>B</b>
MODELO DEL PRODUCTO	INSTALACIÓN	COLOR DE LUZ	ÓPTICA	CONTROL ELECTRÓNICO	ACABADO
	Z RIEL C CÁNOPE	3 3000 K 4 4000 K	C REFLECTOR CON-CENTRADO 13° D REFLECTOR DIFUSO 45°	N ON-OFF	B BLANCO N NEGRO

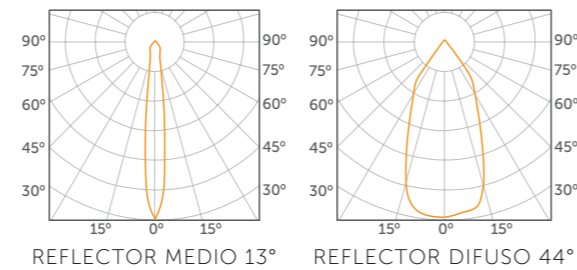

## ACCESORIOS TRACK A RIEL

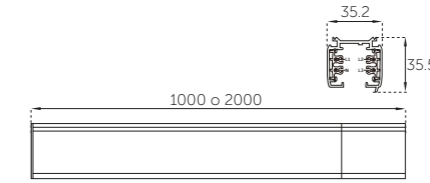

### RIELES PARA SOBREPONER

- Z141RS019B RIEL SOBREPONER 1M 3C BLANCO
- Z141RS019N RIEL SOBREPONER 1M 3C NEGRO
- Z141RS021B RIEL SOBREPONER 2M 3C BLANCO
- Z141RS021N RIEL SOBREPONER 2M 3C NEGRO

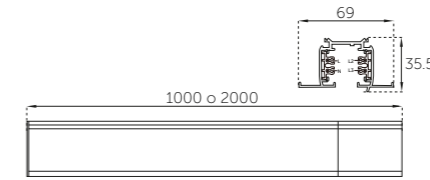

### RIELES PARA EMPOTRAR

- Z141RE017B RIEL EMPOTRAR 1M 3C BLANCO
- Z141RE017N RIEL EMPOTRAR 1M 3C NEGRO
- Z141RE019B RIEL EMPOTRAR 2M 3C BLANCO
- Z141RE019N RIEL EMPOTRAR 2M 3C NEGRO

## ACCESORIOS PARA TRACK



### TRACK 10 W

- Z141CE011T CRISTAL INTENSO TRACK 10 W
- Z141CE012T CRISTAL DEGRADADO TRACK 10 W
- Z141CE014T CRISTAL ELÍPTICO TRACK 10 W
- Z141CE015 LOUVER HONEY COMB TRACK 10 W
- Z141CE024N SNOOT TRACK 10 W

### TRACK 15 W

- Z141CE016T CRISTAL INTENSO TRACK 15 W
- Z141CE017T CRISTAL DEGRADADO TRACK 15 W
- Z141CE019T CRISTAL ELÍPTICO TRACK 15 W
- Z141WS004N LOUVER HONEY COMB TRACK 15 W
- Z141CE025N SNOOT TRACK 15 W

### TRACK 35 W

- Z141CE020T CRISTAL INTENSO TRACK 35 W
- Z141CE021T CRISTAL DEGRADADO TRACK 35 W
- Z141CE023T CRISTAL ELÍPTICO TRACK 35 W
- Z141WS005N LOUVER HONEY COMB TRACK 35 W

## CONECTORES OPCIONALES (SEGÚN EL PROYECTO REQUERIDO)



- CONECTOR 90°**  
Z141RS024B CON. 90° 3C BCO.  
Z141RS024N CON. 90° 3C NG.



- CONECTOR X**  
Z141RS026B CON. X 3C BCO.  
Z141RS026N CON. X 3C NG.



- CONECTOR RECTO**  
Z141RS023B CON. RECTO 3C BCO.  
Z141RS023N CON. RECTO 3C NG.



- CONECTOR UNIVERSAL**  
Z141RS022B CON. UNI. 3C BCO.  
Z141RS022N CON. UNI. 3C NG.



- CONECTOR T**  
Z141RS025B CON. T 3C BCO.  
Z141RS025N CON. T 3C NG.

## TAPAS PARA CONECTORES REQUERIDAS EN RIEL DE EMPOTRAR

### TAPA CONECTOR 90°

- Z141RS029B TAPA CONECTOR 90° 3C BCO.
- Z141RS029N TAPA CONECTOR 90° 3C NEGRO

### TAPA CONECTOR RECTO

- Z141RS028B TAPA CONECTOR RECTO 3C BCO.
- Z141RS028N TAPA CONECTOR 3C NEGRO

### TAPA CONECTOR T

- Z141RS030B TAPA CONECTOR T 3C BCO.
- Z141RS030N TAPA CONECTOR T 3C NEGRO

### TAPA CONECTOR X

- Z141RS031B CONECTOR X 3C BCO.
- Z141RS031N CONECTOR X 3C NEGRO

### TAPA CONECTOR FINAL

- Z141RS031B CONECTOR FINAL 3C BCO.
- Z141RS031N CONECTOR FINAL 3C NEGRO

# RUVE 25 W · 50 W · 75 W · 100 W

Una alternativa versátil de alto diseño y tecnología para iluminación de espacios públicos y áreas de tránsito.



## RUVE: ILUMINACIÓN PÚBLICA DE ALTO DESEMPEÑO CON TECNOLOGÍA NUNCA ANTES VISTA EN EL MERCADO MUNDIAL.

Resultado de investigación, ingeniería y análisis riguroso, **RUVE** presenta una serie de características enfocadas a la eficacia, durabilidad, ahorro de energía y que responden a necesidades detectadas en el mercado de la iluminación pública. La versatilidad de sus configuraciones, así como la posibilidad de tener una variedad en colores, instalación y complementos, aunada a sus avanzadas ópticas convierten a **RUVE** en la solución indispensable para iluminación pública con un alto valor estético y tecnológico.

CUBIERTA DISEÑADA Y FABRICADA EN POLÍMEROS DE INGENIERÍA.



La cubierta de polímeros permite las siguientes ventajas:

- Libre de corrosión
- Gran durabilidad en ambiente exterior, evitando desgaste o daño debido a los rayos UV
- Aislamiento de temperatura durante el día, quitando la temperatura de los rayos solares, directamente sobre la electrónica, logrando una larga vida de estos componentes
- Diseño que permite una operación a muy baja temperatura, logrando **el mejor resultado de lm/W** en el mercado
- Componentes de máxima calidad
- Factor de fabricación nacional de 90%

RANURAS PEQUEÑAS:  
ENTRADA DE  
AIRE FRIO

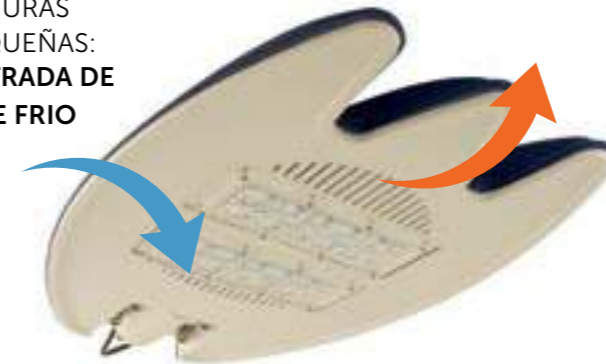

RANURAS GRANDES:  
SALIDA DE  
AIRE  
CALIENTE

DISPONIBLE EN UNA AMPLIA VARIEDAD DE POTENCIAS Y CON ALTERNATIVAS DE CONFIGURACIÓN EN VOLTAJE DE TENSIÓN DE RED Y FOTOVOLTAICOS.



Flujo de aire frontal



Radios de cubierta suavizados para obtener una menor resistencia al flujo de aire y mejorar el enfriamiento de la cubierta.



Óptica de última generación fabricada en PMMA que permite tener curvas fotométricas tipo II y III.  
Disipador de calor y circuitos de 12 LEDs diseñados en México.

## RUVE Y LA GARANTÍA ZERAUS CONTRA EL ENVEJECIMIENTO PREMATURO DEL PRODUCTO.

EL CUERPO DE POLÍMERO PROTEGE LA ELECTRÓNICA Y VIDA DE LOS COMPONENTES EVITANDO EL ENVEJECIMIENTO PREMATURO POR EL CALOR QUE IRRADIA EL SOL SOBRE EL LUMINARIO.



## RUVE Y LA GARANTÍA ZERAUS PARA ENTREGAR UN RENDIMIENTO LUMÍNICO ÓPTIMO.

SU ÓPTICA DE TECNOLOGÍA EUROPEA, FABRICADA EN POLIMETILMETACRILATO PMMA PERMITE UNA TRANSMITANCIA DE FLUJO LUMÍNICO DEL **95%**.



### RUVE TENSIÓN DE RED CON FOTOSENSOR 100 W · 75 W · 50 W · 25 W

- Cuerpo de aluminio y cubierta de polímero estabilizado UV
- Para instalación en poste, diseñado para iluminación pública y vialidades
- LED OSOLON® Square
- Protección Resistencia Mecánica: **IK10**
- Índice de Protección: **IP66**
- Conexión: **110-305 VAC**
- Vida promedio: **75,000 horas**
- Supresor de Picos **20 KV** integrado
- LED Driver electrónico de alto factor de potencia mayor a 95% integrado
- Accesorios: **Z141CE006G Fococelda multivoltaje**
- Disponible en amplia variedad de colores de acuerdo a volumen

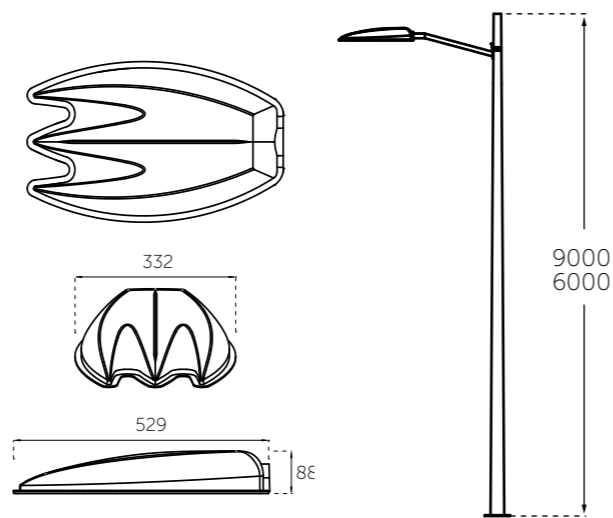

### RUVE TENSIÓN DE RED SIN FOTOSENSOR 100 W · 75 W · 50 W · 25 W

- Cuerpo de aluminio y cubierta de polímero estabilizado UV
- Para instalación en poste, diseñado para iluminación pública y vialidades
- LED OSOLON® Square
- Protección Resistencia Mecánica: **IK10**
- Índice de Protección: **IP66**
- Conexión: **110-305 VAC**
- Vida promedio: **75,000 horas**
- Disponible en amplia variedad de colores de acuerdo a volumen

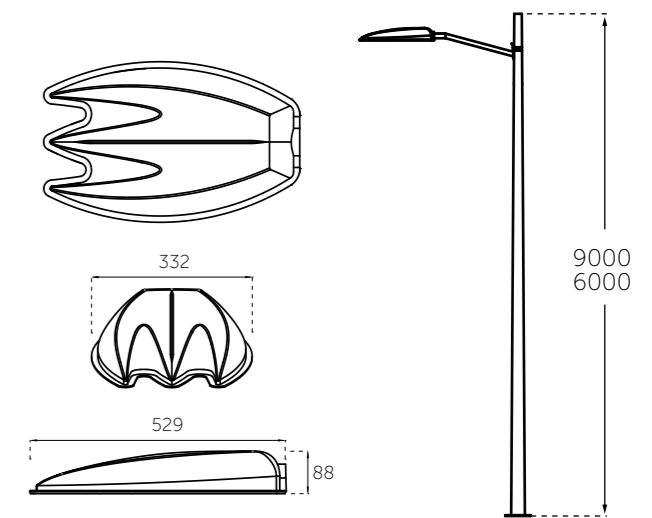

- Potencia total: **100 W / 75 W / 50 W / 25 W**
- Flujo total:  
25 W: **2650 lúmenes**  
50 W: **5300 lúmenes**  
75 W: **7950 lúmenes**  
100 W: **10600 lúmenes**
- Temperatura de Color Correlacionada Nominal (TCC): **5700 K**

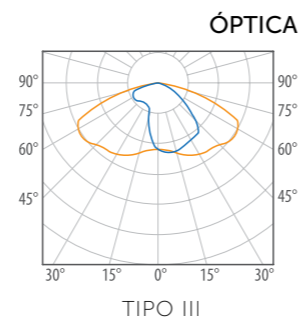
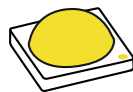

- Potencia total: **100 W / 75 W / 50 W / 25 W**
- Flujo total:  
100 W: **10600 lúmenes**  
75 W: **7950 lúmenes**  
50 W: **5300 lúmenes**  
25 W: **2650 lúmenes**
- Temperatura de Color Correlacionada Nominal (TCC): **5700 K**

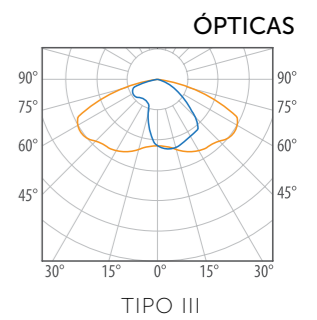

#### CONFIGURACIÓN DE PRODUCTO



GARANTÍA DE CINCO AÑOS CONTRA DEFECTOS DE FABRICACIÓN. PATENTE EN TRÁMITE

110-305 VAC	R302VP025 RUVE 25 W	T3	B
	R302VP050 RUVE 50 W	ÓPTICA	ACABADO
	R302VP075 RUVE 75 W	T3 CURVA TIPO III	Colores de línea: B BLANCO
	R302VP100 RUVE 100 W		Disponibles para órdenes mayores a 300 piezas: E AZUL D ROJO G GRIS H AMARILLO J VERDE
	MODELO DEL PRODUCTO		

#### CONFIGURACIÓN DE PRODUCTO



GARANTÍA DE CINCO AÑOS CONTRA DEFECTOS DE FABRICACIÓN. PATENTE EN TRÁMITE

110-305 VAC	R305VP025 RUVE 25 W	T3	B
	R305VP050 RUVE 50 W	ÓPTICA	ACABADO
	R305VP075 RUVE 75 W	T3 CURVA TIPO III	Colores de línea: B BLANCO
	R305VP100 RUVE 100 W		Disponibles para órdenes mayores a 300 piezas: E AZUL D ROJO G GRIS H AMARILLO J VERDE
	MODELO DEL PRODUCTO		

## RUVE FOTOVOLTAICO BATERÍA DE GEL FOTOVOLTAICO BATERÍA ÁCIDO PLOMO

- Cuerpo de aluminio y cubierta de polímero estabilizado UV
- Para instalación en poste, diseñado para iluminación pública y vialidades
- LED OSOLON® Square
- Un luminario Ruve 100 W / 75 W / 50 W / 25 W
- Brazo 2" x 1 metro de largo
- Juego de anclas de 1" x 0.75 m
- Poste de 9 metros cónico circular de acero calibre 11 con refuerzo para sujetar la caja de la batería
- Soporte para sujeción de panel
- Caja metálica para 2 baterías
- Índice de Protección: **IP66**
- Conexión: **12 VDC (25/50W) / 24 VDC (75/100W)**
- Vida promedio: **75,000 horas**

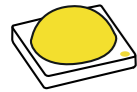

- Potencia total: **100 W / 75 W / 50 W / 25 W**
- Flujo total:  
100 W: **10600 lúmenes**  
75 W: **7950 lúmenes**  
50 W: **5300 lúmenes**  
25 W: **2650 lúmenes**
- Temperatura de Color Correlacionada Nominal (TCC): **5700 K**

### FOTOVOLTAICO BATERÍA DE GEL

Baterías 12V 115Ah selladas de gel, controlador 20 A, panel solar de 250 W

Para asesoría acerca de la configuración y especificaciones de producto, consulte a su distribuidor.

### FOTOVOLTAICO BATERÍA ÁCIDO PLOMO

Baterías 12V 115Ah selladas de ácido plomo, controlador 20 A, panel solar de 250 W

Para asesoría acerca de la configuración y especificaciones de producto, consulte a su distribuidor.

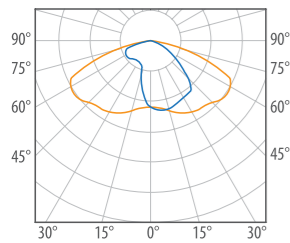

TIPO III



GARANTÍA DE CINCO AÑOS CONTRA DEFECTOS DE FABRICACIÓN.  
PATENTE EN TRÁMITE

## RUVE CABEZAL 12 / 24 VDC

- Cuerpo de aluminio y cubierta de polímero estabilizado UV
- LED OSOLON® Square
- Protección Resistencia Mecánica: **IK10**
- Índice de Protección: **IP66**
- Conexión: **12 VDC / 24 VDC**
- Potencia total: **100 W / 75 W / 50 W / 25 W**
- Flujo total: **10600, 7950, 5300 y 2650 lúmenes**
- Temperatura de Color Correlacionada nominal TCC: **5700 K**
- Vida promedio: **75,000 horas**
- Disponible en amplia variedad de colores de acuerdo a volumen

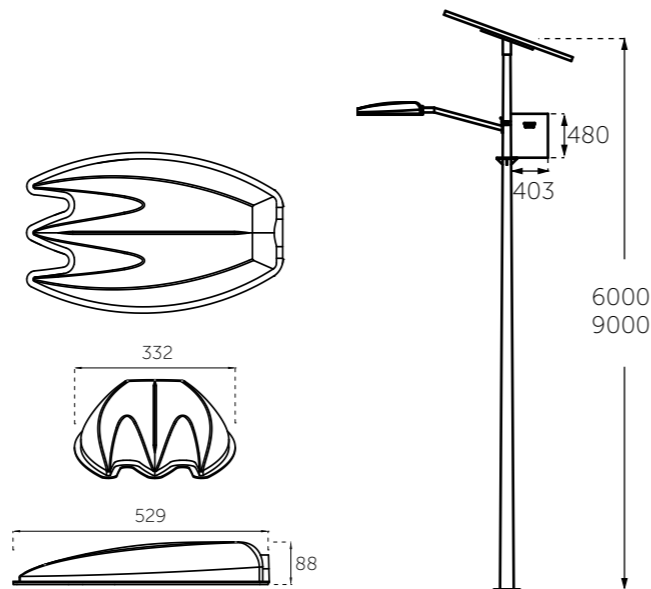

### CONFIGURACIÓN DE PRODUCTO

12/24 VDC	<b>R301VP025</b> RUVE CABEZAL 25 W	<b>T3</b>	<b>B</b>
	<b>R301VP050</b> RUVE CABEZAL 50 W	ÓPTICA	ACABADO
	<b>R301VP075</b> RUVE CABEZAL 75 W	T3 CURVA TIPO III	Colores de línea: B BLANCO
	<b>R301VP100</b> RUVE CABEZAL 100 W		Disponibles para órdenes mayores a 300 piezas: E AZUL D ROJO G GRIS H AMARILLO J VERDE
	MODELO DEL PRODUCTO		



Primer luminario público  
fabricado en polímeros de alta  
tecnología



La solución indispensable para  
iluminación pública con alto valor  
estético y tecnológico.





# ZOLAR 45 W

Sistema fotovoltaico todo en uno con control temporizador + detección de movimiento humano.

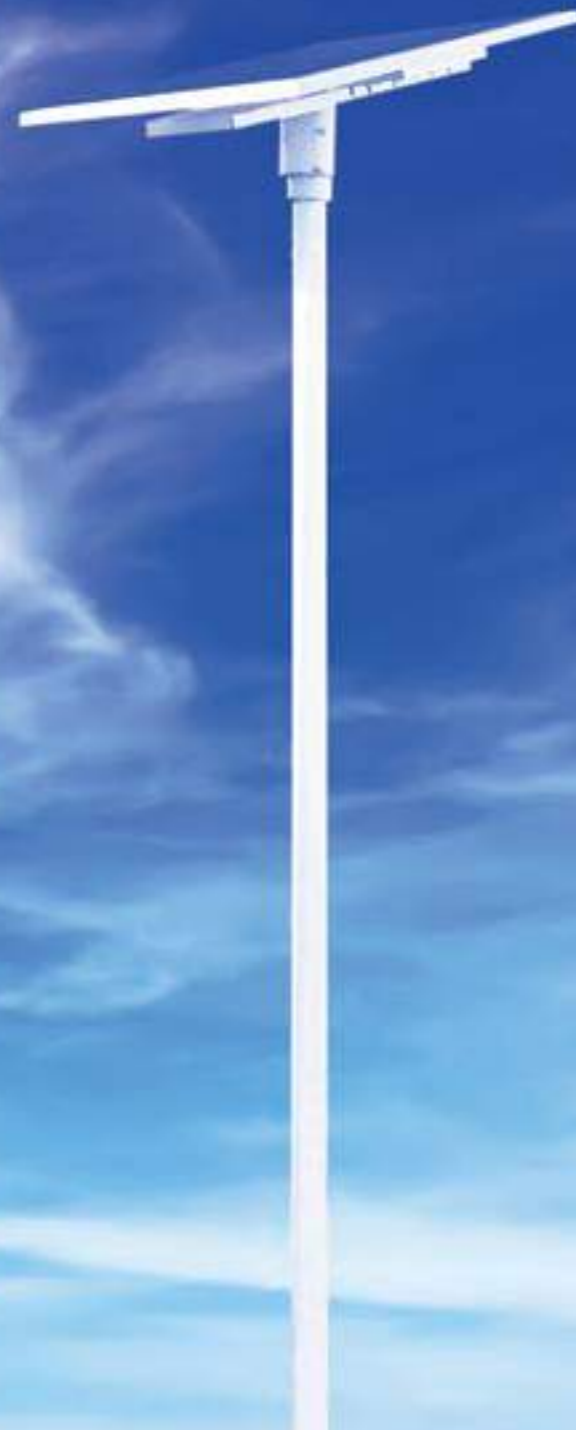

## ZOLAR:

### SISTEMA FOTOVOLTAICO DE 45 W TODO EN UNO

Cuenta con un tiempo de carga del sistema de 6 hrs y un tiempo de descarga del sistema de 3 noches alumbrando durante 12 hrs al día (modo estándar inteligente). Con un control temporizador + detección de movimiento humano. Control inteligente con detección ultrasónica de movimiento.



VISTA LATERAL

NO SE REQUIERE ORIENTACIÓN EXACTA DEL LUMINARIO

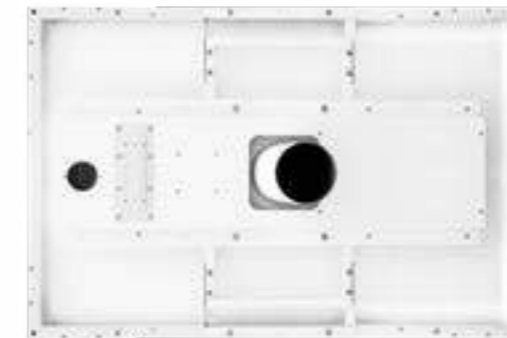

VISTA INFERIOR

SOPORTE PÁNEL SOLAR

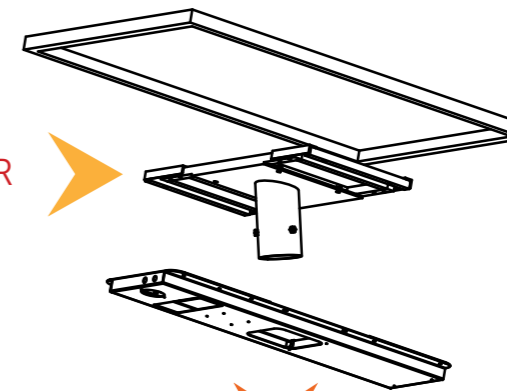

PÁNEL SOLAR DE 100 W

LUMINARIA

+ BATERÍA + CONTROLADOR + SENSOR INTELIGENTE (INTEGRADOS)

SENSOR INTELIGENTE CON DETECCIÓN ULTRASÓNICO DE MOVIMIENTO INCLUIDO



BATERÍA 12 V 35.2 AH DE ION LITIO, CONTROLADOR INTELIGENTE 8A

MÓDULO DE 45 W 12 LEDs CON ÓPTICA FABRICADA EN POLIMETILMETACRILATO PMMA PERMITE UNA TRANSMITANCIA DE FLUJO LUMÍNICO DEL 95%

## ZOLAR SISTEMA FOTOVOLTAICO TODO EN UNO

- Cuerpo de acero galvanizado con terminación de pintura electrostática
- Acabado: Blanco
- Protección Resistencia Mecánica: **IK9**
- Conexión: **12 VDC**
- Vida promedio: **75,000 horas**

### Componentes del sistema:

- Baterías 12V 35.2 Ah ion litio, Controlador inteligente 8A, p panel solar de 100W
- Un m dulo de 12 LEDS de 45 W

### Componentes del sistema requeridos NO incluidos:

- Juego de anclas de 1" x 0.75 m
- Poste m ximo 6 metros

### Carga del sistema:

- Tiempo de carga del sistema 6 hrs a pleno sol. Funciona 2.5 ciclos de obscuridad con d as nublados
- Tiempo de descarga del sistema 3 noches, alumbrando durante 12 hrs por noche (modo est andar inteligente)
- **Control:** Temporizador + deteccci n de movimiento
- Temperatura de operaci n: - 10  a + 50 
- **GARANT A DE 3 A OS CONTRA CUALQUIER DEFECTO DE FABRICACI N.**
- **REFACCIONES DISPONIBLES AL 100%**

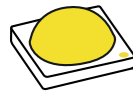

- Potencia total:  
**45 W (operaci n con deteccci n de movimiento humano)**  
**30 W (operaci n normal sin deteccci n de movimiento humano)**
- Flujo total: **4770 l menes**
- Temperatura de Color Correlacionada nominal TCC: **5700 K**

### CONFIGURACI N DE PRODUCTO

12 VDC	Z125RP045 ZOLAR 45 W	T3	B
		�PTICA	ACABADO
MODELO DEL PRODUCTO		T3 CURVA TIPO III	B BLANCO

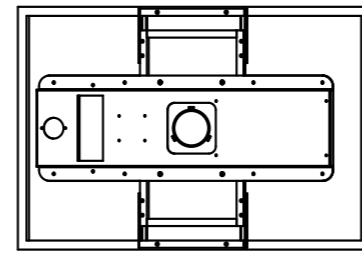

VISTA INFERIOR

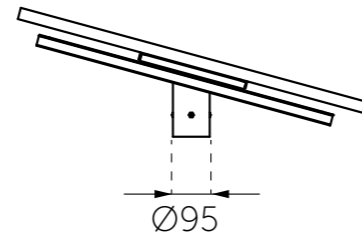

VISTA LATERAL

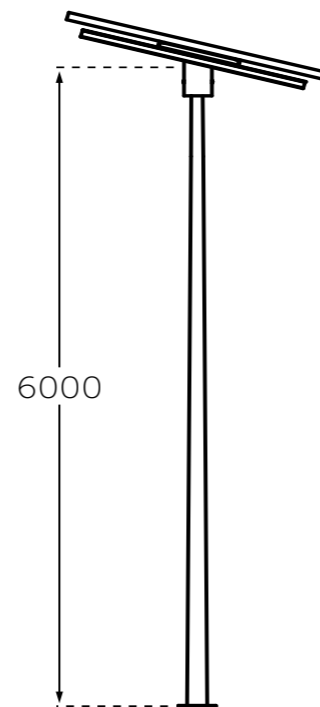

SISTEMA MONTADO EN POSTE (NO INCLUIDO)

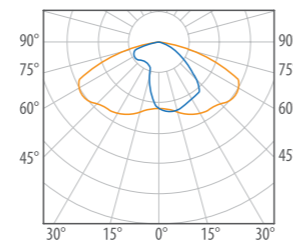

TIPO III



# VENUS 45 W

Proyector de gran potencia



## VENUS 45 W

- Proyector de gran potencia y control lumínico total
- Para sobreponer
- Para iluminar esculturas, fachadas, edificios, anuncios, áreas de seguridad, árboles de gran altura
- Difusor de cristal templado transparente de 4mm
- Cuerpo de extrusión de aluminio
- Ópticas de PMMA concentrada 16°, media 30°, difusa 40° y elíptica 45x15°
- Índice de Protección: **IP65**
- Conexión: **100-277 VAC** Opción dimeable: **0-10 V**
- Vida promedio: **50,000 horas**
- LED Driver electrónico de alto factor de potencia mayor a 95% integrado

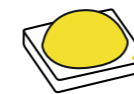
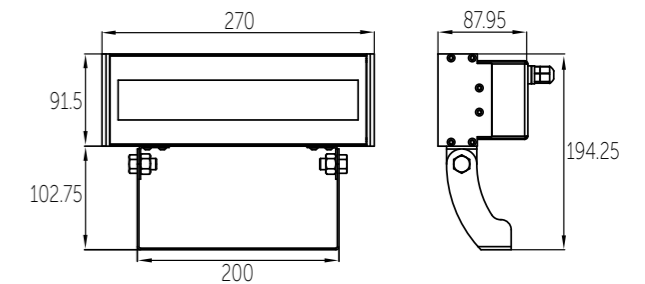

Potencia total: **45 W**  
 Flujo total: **4500 lúmenes 3000K**  
**5100 lúmenes 4000K**  
 TCC: **3000 K & 4000 K**



### CONFIGURACIÓN DE PRODUCTO

<b>Z153RC</b>	<b>3</b>	<b>C</b>	<b>N</b>	<b>R</b>
MODELO DEL PRODUCTO	COLOR DE LUZ	ÓPTICA	CONTROL ELECTRÓNICO	ACABADO
	3 3000 K 4 4000 K Z RGB W RGBW	C CONCENTRADA M MEDIA D DIFUSA E ELÍPTICA	N ON-OFF A DIMEABLE 0-10V D DMX	B BLANCO N NEGRO G GRIS R TERRA

### ÓPTICAS

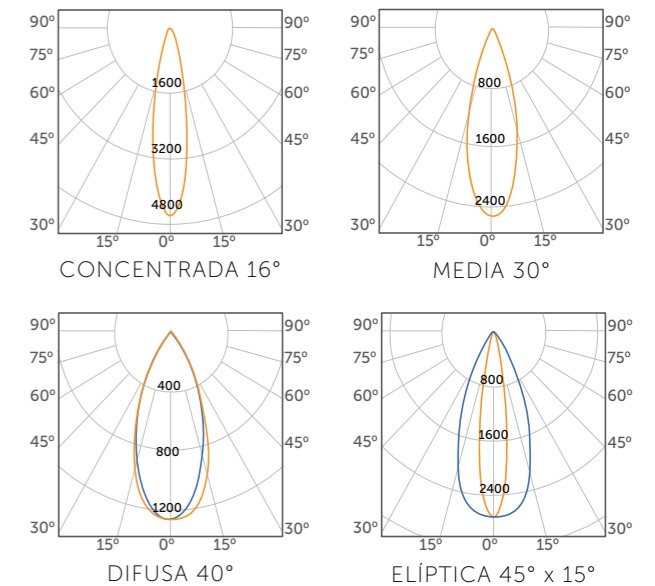

GARANTÍA DE CINCO AÑOS CONTRA DEFECTOS DE FABRICACIÓN.



# Z1 12 W · 25 W

Máxima potencia y control lumínico sin deslumbramiento para iluminación exterior, con gran minimalismo arquitectónico.



GARANTÍA DE CINCO AÑOS CONTRA DEFECTOS DE FABRICACIÓN.

# Z1 12 W · 25 W

- Cuerpo radiador de aluminio inyectado
- Instalación: cánope, yugo, y estaca. Accesorios disponibles: estaca y cánope, no incluidos.
- Difusor de cristal templado transparente de 4mm
- Cuerpo de inyección de aluminio (opcional anodizado para zonas costeras)
- Ópticas de PMMA haz 18°, 36°, 40° y 14°x34° con louver antirreflejante integrado
- Índice de Protección: **IP65**
- Conexión: **100-277 VAC**
- Vida promedio: **50,000 horas**
- LED Driver electrónico alto factor de potencia mayor a 95% integrado

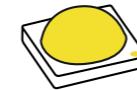

- Potencia total: **12 W / 25 W**
- Flujo total: Blanco Frío **1600 lúmenes / 3100 lúmenes**
- Temperatura de Color Correlacionada nominal TCC: **3000K, 4000K y 5000K**



TAMAÑO COMPACTO Y GRAN POTENCIA



CUATRO LEDS HP

POTENCIA TOTAL 12 W 25 W	FLUJO LUMINOSO 1600lm 3100lm	RANGO VOLTAJE 100-277 VAC	TCC 3000 K a 5000 K	BLANCO	NEGRO	GRIS	TERRA

## CONFIGURACIÓN DE PRODUCTO

<b>Z335QS 12 W</b>	<b>3</b>	<b>C</b>	<b>N</b>	<b>R</b>
MODELO DEL PRODUCTO	COLOR DE LUZ	ÓPTICA	CONTROL ELECTRÓNICO	ACABADO
	3 3000 K 4 4000 K 5 5000 K A AZUL V VERDE R ROJO M ÁMBAR	C CONCENTRADA M MEDIA D DIFUSA E ELÍPTICA	N ON-OFF A DIMEABLE 0-10V	B BLANCO N NEGRO G GRIS R TERRA

<b>Z336QS 25 W</b>	<b>3</b>	<b>C</b>	<b>N</b>	<b>R</b>
MODELO DEL PRODUCTO	COLOR DE LUZ	ÓPTICA	CONTROL ELECTRÓNICO	ACABADO
	3 3000 K 4 4000 K 5 5000 K W RGB W	C CONCENTRADA M MEDIA D DIFUSA E ELÍPTICA	N ON-OFF A DIMEABLE 0-10V D DMX	B BLANCO N NEGRO G GRIS R TERRA

El proyector compacto y eficiente con mínimo deslumbramiento y más potencia lumínica del mercado



## ÓPTICAS

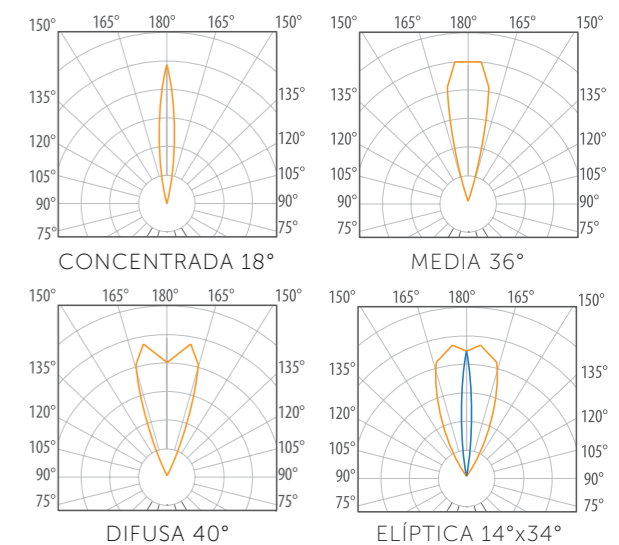

# SOLED 50 W

Luminario profesional para empotrar a piso con ópticas variables fabricado en acero inoxidable



Para instalación en exteriores sustituyendo luminarios HID de 150 W

## SOLED 50 W

- Cuerpo de acero inoxidable acabado en pintura poliéster de aplicación electrostática y aro de acero inoxidable natural
- Cristal transparente templado de 19mm espesor
- Reflector aluminio concentrado 12° y medio 20° (versión monocromática)
- Ópticas: concentrada, media, difusa y elíptica (versión RGB)
- Un LED Chip On Board (COB) **50 W**
- Reflector de aluminio disponible en 12° y 20°
- LED Driver electrónico multivoltaje alto factor de potencia (incluido)
- Índice de Protección: **IP67**
- Conexión: **90-277 VAC**
- Vida promedio: **50,000 horas**
- Accesorio requerido (no incluido): **Z141CE001G** Housing de aluminio para empotrar
- Accesorios opcionales (no incluidos):  
**Z141CE002T** Cristal facetado 6°  
**Z141CE003T** Cristal facetado 20°  
**Z141CE004N** Louver lineal

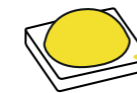

- Potencia total: **50 W**
- Flujo total: 3000 K: **5000 lúmenes** / 4000 K: **5300 lúmenes**
- Temperatura de Color Correlacionada TCC: **3000 K, 4000 K**



CUERPO DE ACERO INOXIDABLE



AHORRO DE ENERGÍA DEL 50%

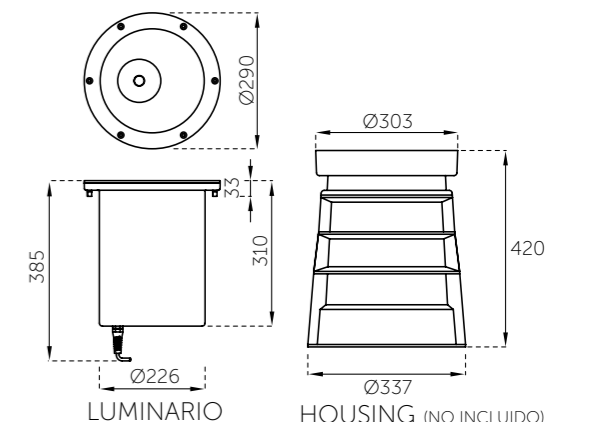

### CONFIGURACIÓN DE PRODUCTO

Z131CE	3	C	N	I
MODELO DEL PRODUCTO	COLOR DE LUZ	ÓPTICA	CONTROL ELECTRÓNICO	ACABADO
	3 3000 K 4 4000 K Z RGB	C CONCENTRADA M MEDIA D DIFUSA E ELÍPTICA	N ON-OFF D DMX R RF	I ACERO INOXIDABLE

### ÓPTICAS

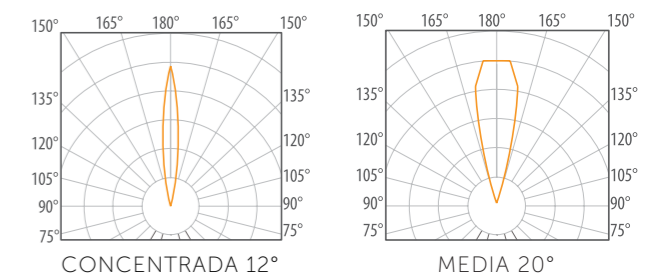

GARANTÍA DE CINCO AÑOS CONTRA DEFECTOS DE FABRICACIÓN.



# MINI SOLED 20 W · 30 W

Luminario profesional para empotrar en piso con reflectores variables, disponible con tapa en acero inoxidable



# MINI SOLED 20 W · 30 W

- Aro de acero inoxidable o tapa de aluminio maquinado acabados en pintura poliéster de aplicación electrostática
- Housing de aluminio (accesorio no incluido)
- Cristal transparente templado de 5mm espesor
- Reflector de aluminio concentrado 12° o medio 20° **(disponible únicamente para versión 30 W)**
- Ópticas: concentrada, media, difusa y elíptica **(disponible únicamente para versión 20 W)**
- LED Driver electrónico multivoltaje alto factor de potencia (incluido)
- Índice de Protección: **IP67**
- Conexión: **90-277 VAC**
- Vida promedio: **50,000 horas**
- Accesorio requerido (no incluido): **Z141CE008G** Housing de aluminio para empotrar

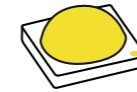

- Potencia total: **20 W / 30 W**
- Flujo total 20W: 3000 K: **3428 lúmenes** / 4000 K / 5000 K: **4271 lúmenes**
- Flujo total 30W: 3000 K: **4000 lúmenes** / 4000 K: **4240 lúmenes**
- Temperatura de Color Correlacionada TCC: **3000 K, 4000 K y 5000 K**



REFLECTOR DE ALUMINIO 12° O 20° (30 W)

## CONFIGURACIÓN DE PRODUCTO

<b>Z133CE</b> 20 W	<b>3</b>	<b>C</b>	<b>N</b>	<b>I</b>
MODELO DEL PRODUCTO	COLOR DE LUZ	ÓPTICA	CONTROL ELECTRÓNICO	ACABADO
	3 3000 K 4 4000 K 5 5000 K 5 5000 K A Azul V Verde R Rojo M Ambar Z RGB W RGB W	C CONCENTRADA M MEDIA D DIFUSA E ELÍPTICA	N ON-OFF D DMX R RF	N NEGRO G GRIS R TERRA (en tapa de Aluminio) I ACERO INOXIDABLE

## CONFIGURACIÓN DE PRODUCTO

<b>Z132CE</b> 30 W	<b>3</b>	<b>C</b>	<b>N</b>	<b>I</b>
MODELO DEL PRODUCTO	COLOR DE LUZ	REFLECTOR	CONTROL ELECTRÓNICO	ACABADO
	3 3000 K 4 4000 K	C REFLECTOR CONCENTRADO 12° M REFLECTOR MEDIO 20°	N ON-OFF	N NEGRO G GRIS R TERRA (en tapa de Aluminio) I ACERO INOXIDABLE



Para instalación en exteriores sustituyendo luminarios HID de 70 W



LUMINARIO CON ÓPTICA (20 W) HOUSING DE ALUMINIO (NO INCLUIDO)

GARANTÍA DE CINCO AÑOS CONTRA DEFECTOS DE FABRICACIÓN.

# COBRA 4,5 W

Luminario de cortesía para áreas de jardinería, pasos peatonales y corredores exteriores



# COBRA 4,5 W

- Estilizada luminaria para aplicación como luz de cortesía en jardines, pasos peatonales y corredores
- Cuerpo de acero inoxidable
- Aro maquinado y difusor de cristal templado acidado
- Módulo de LED Acrich 2 de **4,5 W**
- Fuente electrónica de alto factor de potencia mayor a 95% integrada
- Dimmeable utilizando atenuadores TRIAC control de fase (no incluido)
- Índice de Protección: **IP64**
- Conexión: **90-150 VAC**
- Vida promedio: **50,000 horas**
- Fabricado en México

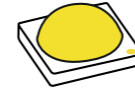

- Potencia total: **4,5 W**
- Flujo total: 5000 K: **655 lúmenes** / 3000 K: **615 lúmenes**
- Temperatura de Color Correlacionada nominal TCC: Blanco Frío: **5000 K** / Blanco Cálido: **3000 K**

				BLANCO	NEGRO	TERRA	GRIS
<b>IP 64</b>	<b>POTENCIA TOTAL 4,5 W</b>	<b>RANGO VOLTAJE 90-150 VAC</b>	<b>TCC 3000 K 5000 K</b>	<b>FLUJO LUMINOSO 615 lm</b>	<b>FLUJO LUMINOSO 655 lm</b>	<b>TVU 50,000 h</b>	<b>NOM</b>



DIFUSOR DE CRISTAL TEMPLADO

### ÓPTICA

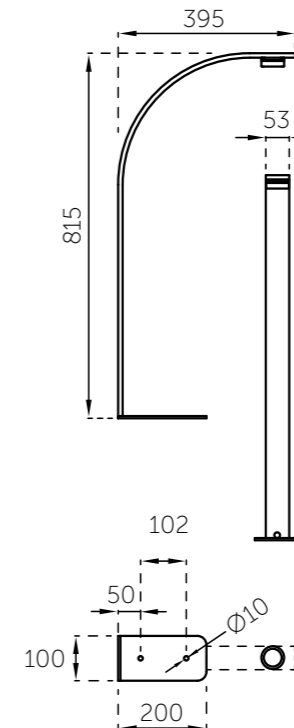
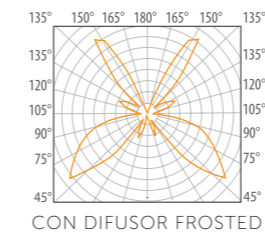

GARANTÍA DE CINCO AÑOS CONTRA DEFECTOS DE FABRICACIÓN.



### CONFIGURACIÓN DE PRODUCTO

<b>Z152US</b>	<b>3</b>	<b>F</b>	<b>T</b>	<b>N</b>
MODELO DEL PRODUCTO	COLOR DE LUZ	ÓPTICA	CONTROL ELECTRÓNICO	ACABADO
	3 3000 K 5 5000 K	F DIFUSOR FROSTED	T DIMEABLE TRIAC	B BLANCO N NEGRO R TERRA G GRIS

# FUNGO 2 W

Robusto bolardo de exterior fabricado en bronce, acabado antique con tecnología LED de bajo consumo.



## FUNGO 2 W

- Luminario tipo bolardo para exterior con gran ahorro de energía
- Instalación: Cánope y estaca, accesorios disponibles (no incluidos).
- Cuerpo de bronce acabado envejecido, cono de cobre y difusor de policarbonato frosted
- Dos LED HP 2 W
- Índice de Protección: IP64
- Conexión: 90-264 VAC
- Vida promedio: 50,000 horas
- Fuente electrónica de alto factor de potencia mayor a 95% integrada

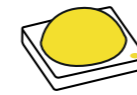

- Potencia total: 2 W
- Flujo total: 240 lúmenes
- Temperatura de Color Correlacionada TCC: Blanco Cálido: 3000 K / Blanco Frío: 4000 K / 5000 K

### CONFIGURACIÓN DE PRODUCTO

Z154U	C	3	F	N	C
MODELO DEL PRODUCTO	INSTAL	COLOR DE LUZ	ÓPTICA	CONTROL ELECTRÓNICO	ACABADO
	C CÁNCOPE K ESTACA	3 3000 K 4 4000 K 5 5000 K	F DIFUSOR FROSTED	N ON-OFF	C BRONCE ANTIGUO



CUERPO DE BRONCE CON ACABADO ENVEJECIDO

### DISTRIBUCIÓN LUMINICA

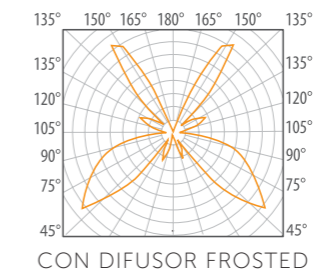

GARANTÍA DE CINCO AÑOS CONTRA DEFECTOS DE FABRICACIÓN.

Desempeño, diseño y materiales dan como resultado un luminario con diseño y estética probada para áreas peatonales y decorativos en exterior.

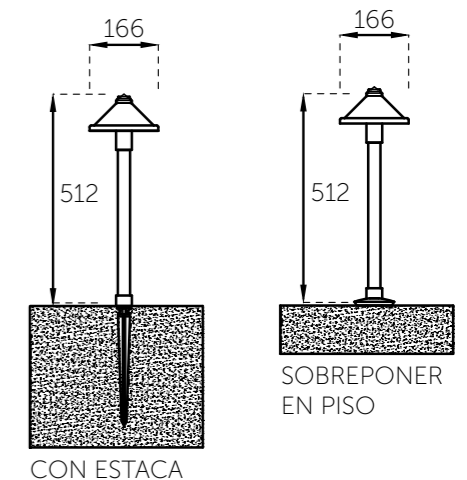



# QUARTZ 10 W

Elegante bolardo para aplicación como luz de cortesía en jardines, pasos peatonales y corredores, o para sobreponer en exterior



## QUARTZ 10 W

- Luminario tipo bolardo para sobreponer en exterior
- Cuerpo de aluminio con diseño exclusivo
- Índice de Protección: **IP65**
- Conexión: **100-264 VAC**
- Vida promedio: **50,000 horas**
- Fuente electrónica de alto factor de potencia mayor a 95% integrada

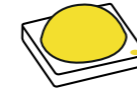

- Potencia total: **10 W**
- Flujo total: **1200 lúmenes**
- Temperatura de Color Correlacionada TCC:  
Blanco Cálido: **3000 K**  
Blanco Frío: **4000 K**

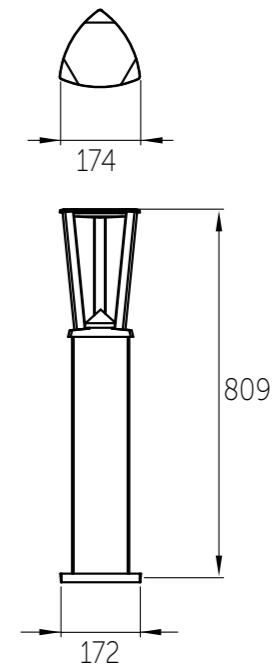

BOLARDO CON DISEÑO EXCLUSIVO CON DIFUSOR FROSTED

### CONFIGURACIÓN DEL PRODUCTO

Z370	3	F	N	N
MODELO DEL PRODUCTO	COLOR DE LUZ	ÓPTICA	CONTROL ELECTRÓNICO	ACABADO
	3 3000 K 4 4000 K	F FROSTED	N ON-OFF	B BLANCO G GRIS N NEGRO



GARANTÍA DE CINCO AÑOS CONTRA DEFECTOS DE FABRICACIÓN.

### DISTRIBUCIÓN LUMINICA

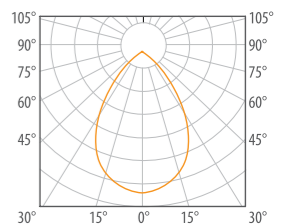

# MUSA 8,5 W

Elegante arbotante con luz bidireccional para sobreponer en muro

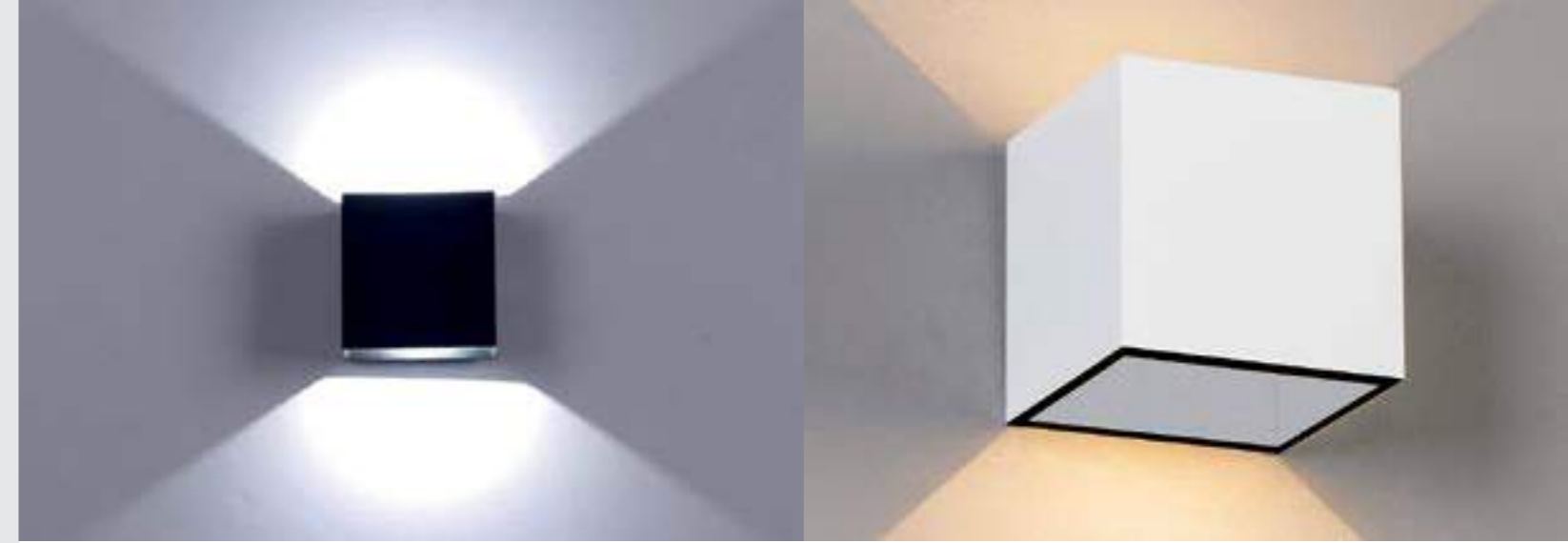

## MUSA 8,5 W

- Cuerpo de aluminio maquinado acabado en poliéster micropulverizado de aplicación electrostática
- Instalación: Sobreponer en muro
- Cristal transparente templado
- Índice de Protección: **IP62**
- Conexión: **90-150 VAC** Atenuable TRIAC
- Temperatura de Color Correlacionada nominal TCC:  
Blanco Cálido: **3000 K** / Blanco Frío: **4000 K**  
Blanco Frío: **5000K**
- Vida promedio: **50,000 horas**
- Dimeable utilizando atenuadores TRIAC control de fase (no incluido)

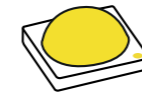

- Potencia total: **8,5 W**
- Flujo total: **Blanco frío 900 lúmenes**

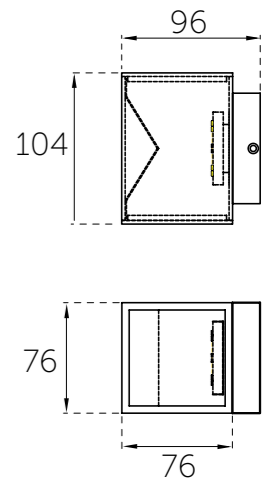

### CONFIGURACIÓN DEL PRODUCTO

Z355QS	3	S	T	B
MODELO DEL PRODUCTO	COLOR DE LUZ	ÓPTICA	CONTROL ELECTRÓNICO	ACABADO
	3 3000 K 4 4000 K 5 5000 K	S SIN ÓPTICA	T DIMEABLE TRIAC	B BLANCO G GRIS N NEGRO



GARANTÍA DE CINCO AÑOS CONTRA DEFECTOS DE FABRICACIÓN.



# LENA

1x 6,5 W · 2X 6,5 W · 1x 10 W · 2X 10 W

Arbotante decorativo arquitectónico para iluminar fachadas



## LENA

1X 6,5 W · 2X 6,5 W

- Cuerpo acabado en aluminio con pintura electrostática, tapas en inyección de aluminio
- Óptica de PMMA concentrada, media, difusa, elíptica
- Tres LEDs de alta potencia
- Índice de Protección: **IP65**
- Conexión: **90-295 VAC**
- Temperatura de Color Correlacionada nominal TCC: Blanco Cálido: **3000 K** / Blanco Frío: **4000 K** Blanco Frío: **5000 K** / Colores monocromáticos: rojo, ámbar, azul, verde

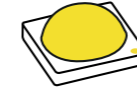

- Potencia total: **1X 6,5 W & 2X 6,5 W**
- Flujo total:  
BC 1X 6,5 W: **640 lúmenes**  
BF 1X 6,5 W: **700 lúmenes**  
BC 2X 6,5 W: **1280 lúmenes**  
BF 2X 6,5 W: **1400 lúmenes**

### CONFIGURACIÓN DE PRODUCTO

Z376PC 1x 6,5W	3	C	N	B
Z375PC 2x 6,5W	COLOR DE LUZ	LÁMPARA	CONTROL ELECTRÓNICO	ACABADO
MODELO DEL PRODUCTO	2 2700 K 3 3000 K 4 4000 K 5 5000 K A AZUL V VERDE R ROJO M ÁMBAR	C CONCENTRADA M MEDIA D DIFUSA E ELÍPTICA	N ON-OFF	B BLANCO N NEGRO G GRIS

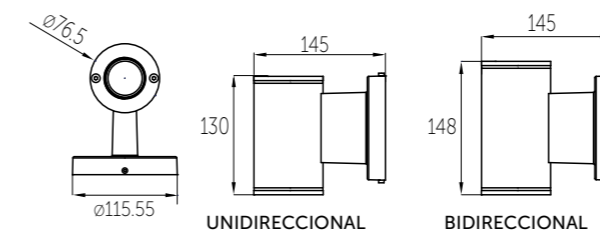

## LENA

1X 10 W · 2X 10 W

- Cuerpo acabado en aluminio con pintura electrostática, tapas en inyección de aluminio
- Índice de Protección: **IP65**
- Conexión: **110-220 VAC**
- Índice de Reproducción Cromática (IRC): **80**  
**DISPONIBLE CON IRC 97**
- Vida promedio: **50,000 horas**



- Potencia total: **1x 10 W & 2X 10 W**
- Flujo total:  
1X 10 W 3000 K **980lm**  
1X 10 W 4000 K **1010lm**  
2X 10 W 3000 K **1960 lm**  
2X 10 W 4000 K **2020 lm**

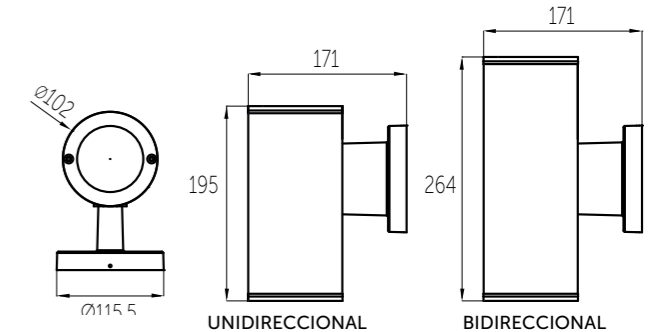

### CONFIGURACIÓN DE PRODUCTO

Z377PC 1x 10W	3	C	N	B
Z378PC 2x 10W	COLOR DE LUZ	ÓPTICA	CONTROL ELECTRÓNICO	ACABADO
MODELO DEL PRODUCTO	3 3000 K 4 4000 K	C REFLECTOR CONCENTRADO 19° M REFLECTOR MEDIO 26°	N ON-OFF	B BLANCO N NEGRO G GRIS

# LENA

1X GU10 · 2X GU10 · 1X PAR20 · 2X PAR20

Arbotante decorativo arquitectónico para iluminar fachadas



## LENA

1X GU10 · 2X GU10

- Cuerpo acabado en aluminio con pintura electrostática, tapas en inyección de aluminio
- Índice de Protección: **IP65**
- Conexión: **127 VAC**
- Lámpara:  
Unidireccional: **1 lámpara GU10 (no incluida)**  
Bidireccional: **2 lámparas GU10 (no incluidas)**
- Acabados: **Blanco, negro o gris**
- Vida promedio: **50,000 horas**

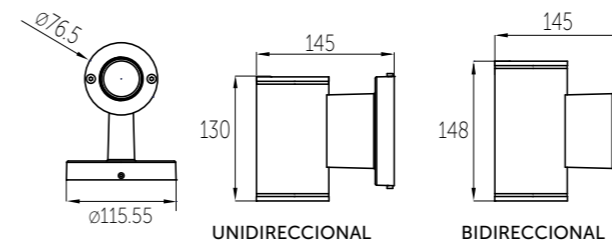

### CONFIGURACIÓN DE PRODUCTO

Z367PC 1X GU10	S	H	N	B
Z364PC 2X GU10	SIN LÁMPARA	LÁMPARA	CONTROL ELECTRÓNICO	ACABADO
MODELO DEL PRODUCTO	S SIN LÁMPARA	H LÁMPARA GU10	N ON-OFF	B BLANCO N NEGRO G GRIS

## LENA

1X PAR20 · 2X PAR20

- Cuerpo acabado en aluminio con pintura electrostática, tapas en inyección de aluminio
- Índice de Protección: **IP65**
- Conexión: **127 VAC**
- Lámpara:  
Unidireccional: **1 lámpara PAR20 (no incluida)**  
Bidireccional: **2 lámparas PAR20 (no incluidas)**
- Acabados: **Blanco, negro o gris**
- Vida promedio: **50,000 horas**

### CONFIGURACIÓN DE PRODUCTO

Z368PC 1X PAR20	S	H	N	B
Z365PC 2X PAR20	SIN LÁMPARA	LÁMPARA	CONTROL ELECTRÓNICO	ACABADO
MODELO DEL PRODUCTO	S SIN LÁMPARA	H PAR20	N ON-OFF	B BLANCO N NEGRO G GRIS

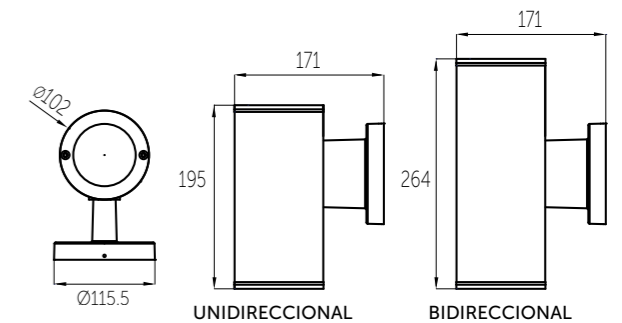

# VIZZIO EXTERIOR

REGLETA DE SOBREPONER 30 W · 60 W · 90 W

El primer luminario lineal con cambios de color, incluyendo el blanco, y efectos lumínicos, fabricado en México



Proyecto de Eléctrica Variedades, Guadalajara

## VIZZIO EXTERIOR REGLETA DE SOBREPONER 30 W · 60 W · 90 W

- Regleta proyector de sobreponer
- Versatilidad para crear efectos lumínicos con color y control de luz
- Cuerpo de extrusión de aluminio y louver antideslumbrante con diseño exclusivo
- LED's HP @ 700 mA
- Índice de Protección: **IP66**
- Conexión ON/OFF: **90-277 VAC**
- Conexión RGB, RF y DMX: **100-240 VAC**  
Opción dimeable: **0-10 V**
- Vida promedio: **50,000 horas**
- Ángulo de apertura con difusor frosted: **150°**



CONECTOR IP 68 (INCLUIDO) GRAN VARIEDAD DE EFECTOS LUMÍNICOS Y CONTROL DE LUZ

884 (90W)  
602 (60W)  
316 (30W)

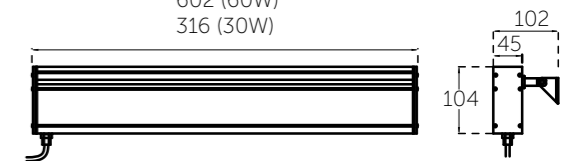

- Potencia total: **30 W · 60 W · 90 W**
- Flujo total:  
30 W: **2300 lúmenes** Blanco Frío  
60 W: **4600 lúmenes** Blanco Frío  
90 W: **6900 lúmenes** Blanco Frío



### ÓPTICAS

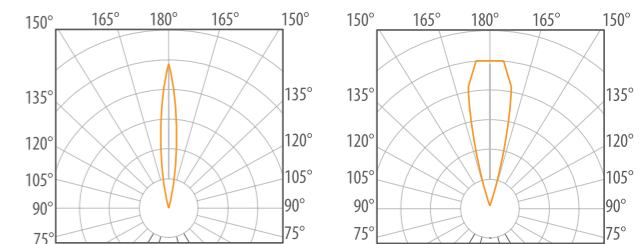

CONCENTRADA 18°

MEDIA 36°

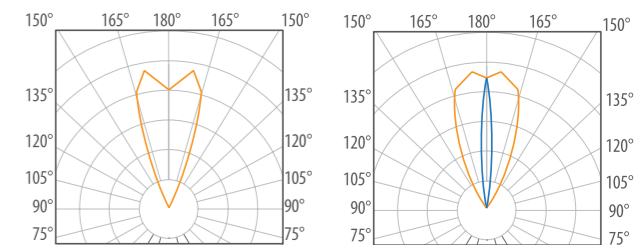

DIFUSA 40°

ELÍPTICA 14°x34°

GARANTÍA DE CINCO AÑOS CONTRA DEFECTOS DE FABRICACIÓN.

### CONFIGURACIÓN DE PRODUCTO

Z203LS 30 W Z206LS 60 W Z209LS 90 W	2	C	N	R
MODELO DEL PRODUCTO	COLOR DE LUZ	ÓPTICA	CONTROL ELECTRÓNICO	ACABADO
2 2700 K 3 3000 K 4 4000 K 5 5000 K A AZUL V VERDE R ROJO M ÁMBAR W RGBW Z RGB	C CONCENTRADA M MEDIA D DIFUSA E ELÍPTICA F FROSTED	N ON-OFF A DIMEABLE 0-10V D DMX R RF	B BLANCO N NEGRO R TERRA G GRIS	





EL PODER DE LA LUZ

EL PODER DEL COLOR

## RGBW DMX Y RGBW WIRE

### TECNOLOGÍA LUMÍNICA CON EFECTOS DE CAMBIO DE COLOR

Las luminarias **VIZZIO** cuentan con tecnología **DMX** y con los cuatro colores integrados (blanco, rojo, verde y azul) nos permiten lograr efectos lumínicos y de color sobre fachadas para que todos los lugares iluminado con estos productos se tornen en un verdadero espectáculo de luz.

La tecnología **DMX** permite direccionar cada luminaria con instrucciones precisas y diferentes que nos dan opción a crear efectos sobre fachadas que serán un espectáculo interminable, que solo la imaginación podrá limitar.

Nuestra tecnología **DMX** está diseñada para funcionar con cables interconectados a nuestra nueva tecnología vía radio-frecuencia.

Además en **ZERAUS** nos comprometemos con tu proyecto, asesorando y dando el soporte técnico para que el resultado sea insuperable.

**VIZZIO** es un luminario con una larga lista de características especiales únicas en el mercado.

**ZERAUS ILUMINACIÓN, el poder de la luz.** Productos tecnológicos de máxima eficiencia.

Si ésta tecnología está en los objetivos para tu proyecto, consulta a nuestra área de Soporte de Ingeniería.



EFECTOS VARIADOS QUE HACEN DE TU FACHADA UN ESPECTÁCULO SIN FIN



ESPECTÁCULOS DE COLOR Y LUZ PARA CUALQUIER ENTORNO



GRAN POSIBILIDAD DE DESARROLLO

# VIZZIO EXTERIOR

EMPOTRAR A PISO 30 W · 60 W · 90 W

Regleta para exterior empotrable a piso, con características únicas en México



Proyecto de Grupo Día, Monterrey, N.L.

## VIZZIO EXTERIOR EMPOTRAR A PISO 30 W · 60 W · 90 W

- Regleta proyector de empotrar
- Versatilidad para crear efectos lumínicos con color y control de luz
- Cuerpo de extrusión de aluminio con diseño exclusivo
- Louver antideslumbrante con diseño exclusivo
- LED's HP @ 700 mA
- Índice de Protección: **IP66**
- Conexión ON/OFF: **90-277 VAC** Opción dimeable: **0-10V**
- Conexión RGB, RF y DMX: **100-240 VAC**
- Vida promedio: **50,000 horas**

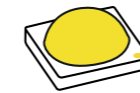

- Potencia total: **30 W · 60 W · 90 W**
- Flujo total:  
30 W: **2300 lúmenes** Blanco Frío  
60 W: **4600 lúmenes** Blanco Frío  
90 W: **6900 lúmenes** Blanco Frío



ACCESORIO REQUERIDO NO INCLUIDO:  
HOUSING Vizio 30 W Z141RE003G  
HOUSING Vizio 60 W Z141RE006G  
HOUSING Vizio 90 W Z141RE012G

### CONFIGURACIÓN DE PRODUCTO

Z203LE 30 W Z206LE 60 W Z209LE 90 W	2	C	N	R
MODELO DEL PRODUCTO	COLOR DE LUZ	ÓPTICA	CONTROL ELECTRÓNICO	ACABADO
2 2700 K 3 3000 K 4 4000 K 5 5000 K A AZUL V VERDE R ROJO M ÁMBAR W RGBW Z RGB	C CONCENTRADA M MEDIA D DIFUSA E ELÍPTICA F FROSTED	N ON-OFF A DIMEABLE 0-10V D DMX R RF	B BLANCO N NEGRO R TERRA G GRIS	

GARANTÍA DE CINCO AÑOS CONTRA DEFECTOS DE FABRICACIÓN.

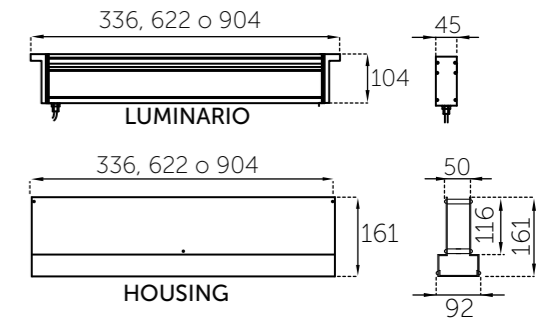

ACCESORIO: PLACA DE ACERO INOXIDABLE (OPCIONAL/NO INCLUIDO)  
VER PÁGINA DE ACCESORIOS

CONECTOR IP 68 (INCLUIDO)



### ÓPTICAS

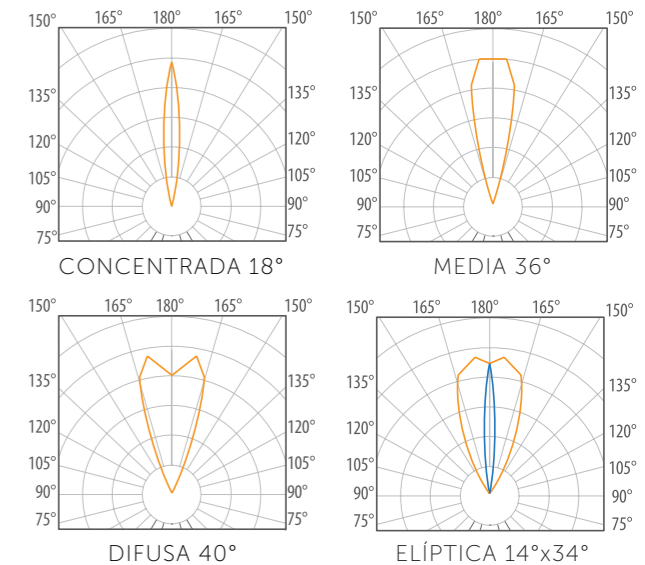

# GALAXY EXTERIOR

ALTA POTENCIA 30 W · 60 W · 85 W

Regleta para exterior empotrable a piso con la potencia más grande del mercado y el peralte más pequeño



Para empotrar a piso con cuatro diferentes ópticas para control de luz

## GALAXY EXTERIOR EMPOTRAR A PISO 30 W · 60 W · 85 W

- Versatilidad para crear efectos lumínicos con color y control de luz
- Cuerpo radiador de aluminio extruido
- Difusor de PMMA Frosted 90% transmitancia
- Índice de Protección: **IP66**
- Conexión: **120-277 VAC**
- Conexión para RGB, RGBW, DMX & RF: **100-240 VAC**
- LED Driver electrónico Dimeable **0-10V** remoto de alto factor de potencia mayor a 95% incluido
- Vida promedio: **50,000 horas**
- **Conectores para fuente de alimentación IP68 incluidos**

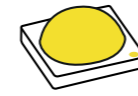

- Potencia total: **30 W, 60 W & 85 W**
- Flujo total: 30 W: **2300 lúmenes BF**  
60 W: **4600 lúmenes BF**  
85 W: **6500 lúmenes BF**

### ACCESORIOS REQUERIDOS NO INCLUIDOS:

HOUSING GALAXY 364MM Z141RE020G  
HOUSING GALAXY 670MM Z141RE021G  
HOUSING GALAXY 975MM Z141RE022G

### CONFIGURACIÓN DE PRODUCTO

Z903LE 30 W Z906LE 60 W Z909LE 85 W	<b>2</b>	<b>C</b>	<b>N</b>	<b>B</b>	
COLOR DE LUZ	ÓPTICA	CONTROL ELECTRÓNICO	ACABADO		
MODELO DEL PRODUCTO	2 2700 K 3 3000 K 4 4000 K 5 5000 K A AZUL V VERDE R ROJO M ÁMBAR W RGBW Z RGB	C CONCENTRADA M MEDIA D DIFUSA E ELÍPTICA F FROSTED	N ON-OFF A DIMEABLE 0-10V D DMX R RF	N NEGRO B BLANCO G GRIS T TERRA	

<b>NOM</b>	RANGO VOLTAJE 90-277 VAC	HECHO EN MÉXICO	<b>IP 66</b>
FLUJO LUMINOSO 2300 lm	FLUJO LUMINOSO 4600 lm	POTENCIA TOTAL 30 W	POTENCIA TOTAL 60 W
FLUJO LUMINOSO 6500 lm	BLANCO	NEGRO	TERRA
			GRIS

GARANTÍA DE CINCO AÑOS CONTRA DEFECTOS DE FABRICACIÓN.



REGLETA DE ALTA ESPECIFICACIÓN

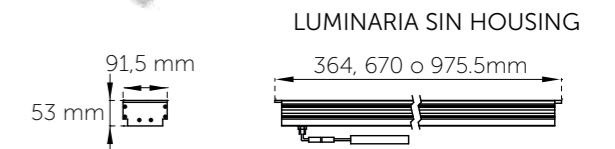

LUMINARIA SIN HOUSING

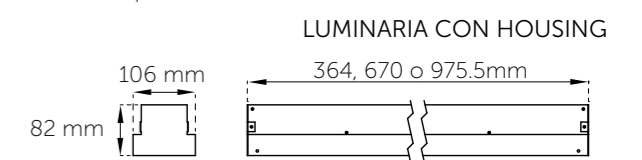

LUMINARIA CON HOUSING

CONECTOR IP 68 (INCLUIDO)



### ÓPTICAS

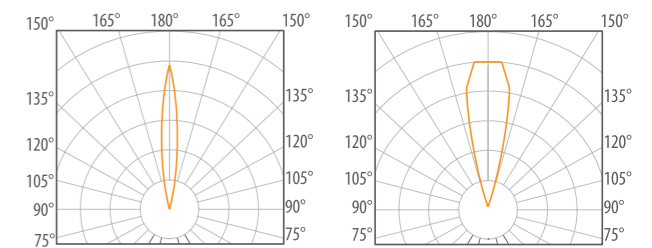

CONCENTRADA 18°

MEDIA 36°

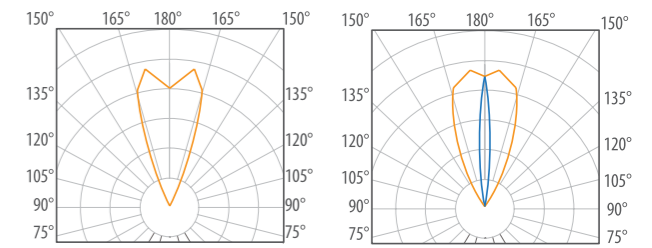

DIFUSA 40°

ELÍPTICA 14°x34°





# GALAXY EXTERIOR

BAJA POTENCIA 16 W · 32 W · 48 W

Regleta para exterior empotrable a piso con difusor frosted.



## GALAXY EXTERIOR EMPOTRAR A PISO 16 W · 32 W · 48 W

- Versatilidad para crear efectos lumínicos con color y control de luz
- Cuerpo radiador de aluminio extruido
- Difusor de PMMA Frosted 90% transmitancia
- Índice de Protección: **IP66**
- Conexión ON/OFF & dimeable a TRIAC: **90-150 VAC**
- Conexión para RGB, RGBW, DMX & RF: **120-277 VAC**
- Vida promedio: **50,000 horas**
- **Conectores para fuente de alimentación IP68 incluidos**

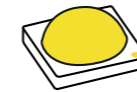

- Potencia total: **16 W · 32 W · 48 W**
- Flujo total:  
16 W: **1392 lúmenes** Blanco Frío  
32 W: **2784 lúmenes** Blanco Frío  
48 W: **4176 lúmenes** Blanco Frío
- Temperatura de color correlacionada nominal TCC: **3000 K, 4000 K & 5000 K**

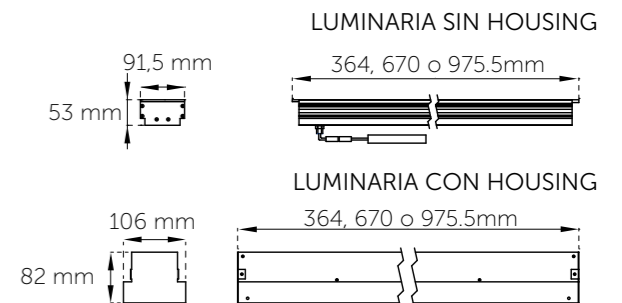

CONECTOR IP 68  
(INCLUIDO)



### ACCESORIOS REQUERIDOS NO INCLUIDOS:

HOUSING GALAXY 364MM Z141RE020G  
HOUSING GALAXY 670MM Z141RE021G  
HOUSING GALAXY 975MM Z141RE022G

### ÓPTICA

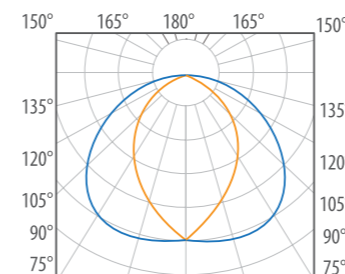

GARANTÍA DE CINCO AÑOS CONTRA DEFECTOS DE FABRICACIÓN.



### CONFIGURACIÓN DE PRODUCTO

Z803LE 16 W	<b>3</b>	<b>F</b>	<b>N</b>	<b>R</b>
Z806LE 32 W	COLOR DE LUZ	ÓPTICA	CONTROL ELECTRÓNICO	ACABADO
Z809LE 48 W	MODELO DEL PRODUCTO	<b>F FROSTED</b>	<b>N ON-OFF</b> <b>T DIMEABLE A TRIAC</b> <b>D DMX</b> <b>R RF</b>	<b>B BLANCO</b> <b>N NEGRO</b> <b>R TERRA</b> <b>G GRIS</b>



# ZENTURY

SOBREPONER 90 W · 180 W · 270 W

Proyector para sobreponer en exterior



## ZENTURY SOBREPONER A PISO

90 W · 180 W · 270 W

- Proyector para sobreponer de gran potencia
- Versatilidad para crear efectos lumínicos con color y control de luz
- Cuerpo de
- LED's HP @ 700 mA
- Índice de Protección: **IP66**
- Conexión ON/OFF: **90-277 VAC**  
(Opción dimeable: **0-10V**)
- Conexión RGB, RF y DMX: **100-240 VAC**
- Vida promedio: **50,000 horas**

### CONFIGURACIÓN DE PRODUCTO

Z148LS 90 W	2	C	N	R
Z149LS 180 W				
Z150LS 270 W				
MODELO DEL PRODUCTO	COLOR DE LUZ	ÓPTICA	CONTROL ELECTRONICO	ACABADO
	2 2700 K 3 3000 K 4 4000 K 5 5000 K A AZUL V VERDE R ROJO M ÁMBAR W RGBW Z RGB	C CONCENTRADA M MEDIA D DIFUSA E ELÍPTICA	N ON-OFF D DMX R RF	B BLANCO N NEGRO R TERRA G GRIS

1 MÓDULO

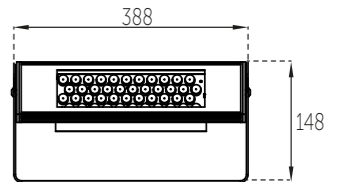

2 MÓDULOS

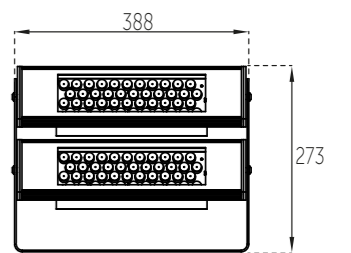

3 MÓDULOS

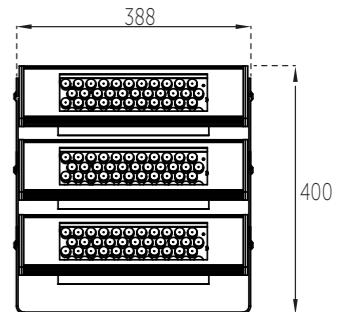

### ÓPTICAS

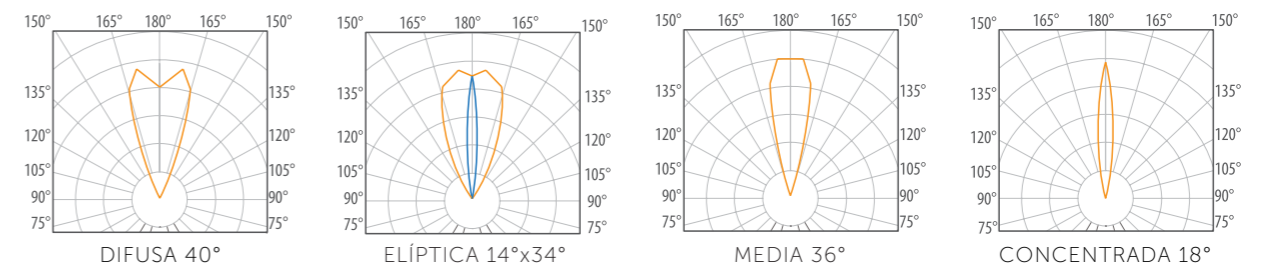

# DRACO 1 W

EMPOTRADO A PISO

Microluminario profesional de empotrar a piso con glándula de acero inoxidable y driver integrado



Luminario pequeño con luz de cortesía para iluminar pasillos o muros

## DRACO 1 W

- Luminario para exterior empotrado a piso o muro
- Cuerpo de aluminio inyectado
- Un LED de alta potencia integrado
- Índice de Protección: **IP67**
- Conexión: **90-264 VAC**
- Temperatura de Color Correlacionada TCC: **2700 K, 3000 K, 4000 K, 5000 K, azul, verde, rojo, ámbar**
- Vida promedio: **50,000 horas**
- Led Driver electrónico de alto factor de potencia mayor a 90% integrado
- Housing de plástico (incluido)
- **Disponible con difusor frosted**

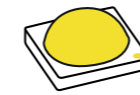

- Potencia total: **1 W**
- Flujo total: 3000 K: **135 lúmenes**  
4000 K: **155 lúmenes**  
5000 K: **155 lúmenes**

### CONFIGURACIÓN DE PRODUCTO

Z230CE	2	C	N	N
MODELO DEL PRODUCTO	COLOR DE LUZ	ÓPTICA	CONTROL ELECTRÓNICO	ACABADO
	2 2700 K 3 3000 K 4 4000 K 5 5000 K A AZUL V VERDE R ROJO M ÁMBAR	C CONCENTRADA M MEDIA D DIFUSA E ELÍPTICA F FROSTED	N ON-OFF	N NEGRO B BLANCO R TERRA G GRIS

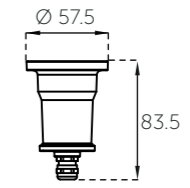

LUMINARIO SIN HOUSING

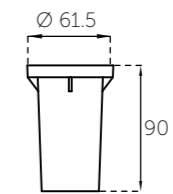

LUMINARIO CON HOUSING INCLUIDO



GLÁNDULA DE ACERO INOXIDABLE IP68

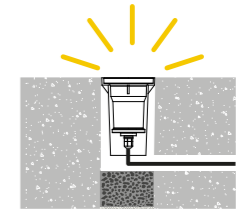

PARA INSTALACIÓN EMPOTRADO EN PISO

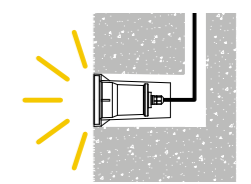

PARA INSTALACIÓN EMPOTRADO EN MURO

### ÓPTICAS

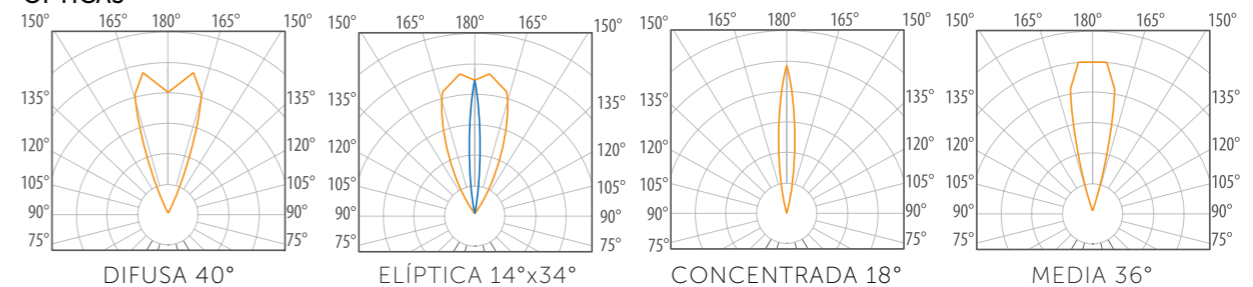

GARANTÍA DE CINCO AÑOS CONTRA DEFECTOS DE FABRICACIÓN.



# LAZZER 6,5 W

Luminario de exterior con gran control lumínico y elegante diseño



Versátil luminario para exteriores con alternativas cromáticas, de acabados y dimeable

Proyecto de Cátodo Iluminación, Aguascalientes

## LAZZER 6,5 W

- Cuerpo de aluminio maquinado acabado en poliéster micro pulverizado de aplicación electrostática
- Instalación: cánope, y estaca. Accesorios disponibles: estaca y cánope (no incluidos).
- Cristal templado de 4mm
- Óptica de PMMA concentrada, media, difusa, elíptica
- Tres LEDs de alta potencia integrados con snoot ajustable
- Índice de Protección: **IP65**
- Conexión: **90-295 VAC**
- Temperatura de Color Correlacionada nominal TCC: Blanco Cálido: **3000 K** / Blanco Frío: **4000 K** Blanco Frío: **5000 K** / Colores monocromáticos: **rojo, ámbar, azul, verde**

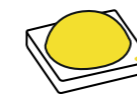

- Potencia total: **6,5 W**
- Flujo total:  
Blanco Cálido: **640 lúmenes**  
Blanco Frío: **700 lúmenes**

### ÓPTICAS

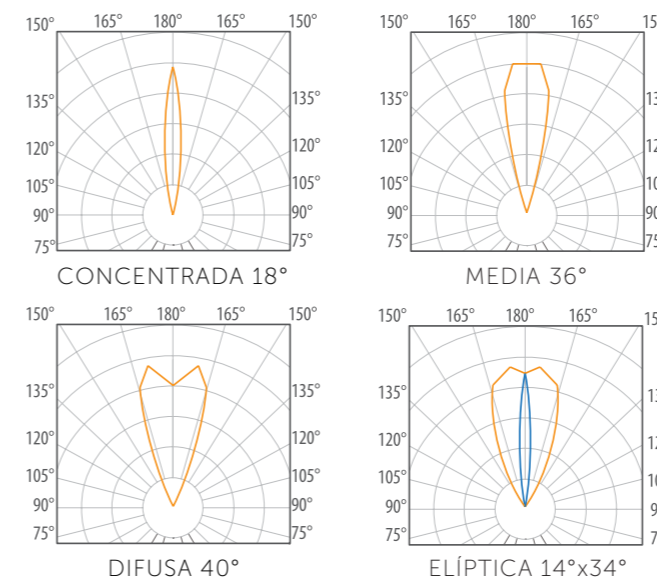

ACABADO EN POLIÉSTER MICROPULVERIZADO TRES LEDS DE ALTA POTENCIA CON SNOOT AJUSTABLE

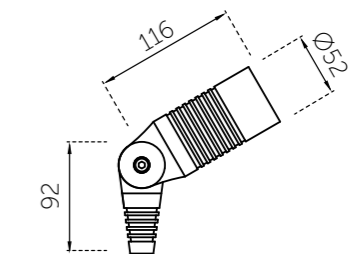

TEMPERATURA DE COLOR 3000K / 4000K / 5000K	IP 64	HECHO EN MÉXICO	RANGO VOLTAJE 90-295 VAC	POTENCIA TOTAL 6,5 W
FLUJO LUMINOSO 640 lm / 700 lm	TERRA	NEGRO	BLANCO	GRIS
TVU 50,000 h	CONCENTRADA	MEDIA	DIFUSA	ELÍPTICA

### CONFIGURACIÓN DE PRODUCTO

Z360P	C	2	C	N	R
MODELO DEL PRODUCTO	INSTAL.	COLOR DE LUZ	ÓPTICA	CONTROL ELECTRÓNICO	ACABADO
	C CÁNOPE K ESTACA	2 2700 K 3 3000 K 4 4000 K 5 5000 K A AZUL V VERDE R ROJO M ÁMBAR	C CONCENTRADA M MEDIA D DIFUSA E ELÍPTICA	N ON-OFF	R TERRA N NEGRO B BLANCO G GRIS

GARANTÍA DE CINCO AÑOS CONTRA DEFECTOS DE FABRICACIÓN.

# LAZZER MINI 4 W

Micro luminario de exterior con gran control lumínico y elegante diseño



Microluminario de múltiples aplicaciones

## LAZZER MINI 4 W

- Cuerpo de aluminio maquinado acabado en poliéster micropulverizado de aplicación electrostática
- Instalación: Cánope y estaca, accesorios disponibles (no incluidos)
- Cristal templado de 4 mm
- Óptica de PMMA concentrada, media, difusa y elíptica
- Índice de Protección: **IP65**
- Conexión: **90-295 VAC** Atenuable TRIAC
- Temperatura de Color Correlacionada nominal TCC:  
Blanco Cálido: **3000 K** / Blanco Frío: **4000 K**  
Blanco Frío: **5000K** / Colores monocromáticos: **rojo, ámbar, azul, verde**
- Vida promedio: **50,000 horas**
- LED Driver electrónico atenuable de alto factor de potencia mayor a 90% integrado
- Dimeable utilizando atenuadores TRIAC control de fase (no incluido)



ACABADO EN POLIÉSTER ELECTROSTÁTICO

TRES LEDS DE ALTA POTENCIA INTEGRADOS

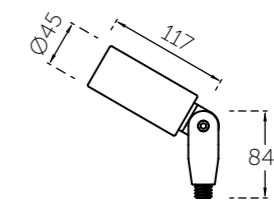

- Potencia total: **4 W**
- Flujo total:  
Blanco Cálido: **320 lúmenes**  
Blanco Frío: **350 lúmenes**

### ÓPTICAS

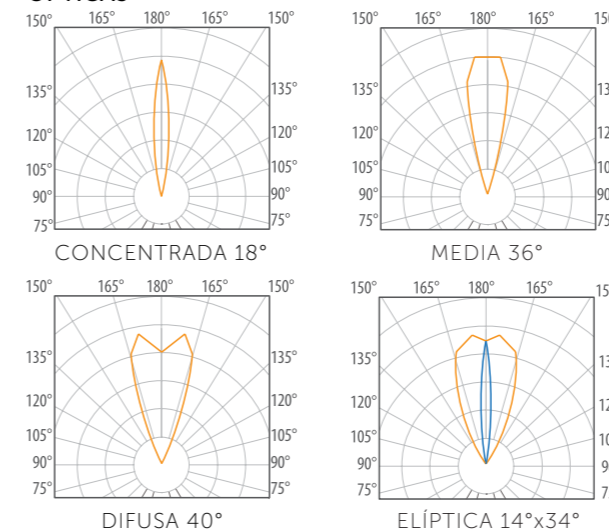

### CONFIGURACIÓN DE PRODUCTO

<b>Z361P</b>	<b>C</b>	<b>2</b>	<b>C</b>	<b>T</b>	<b>R</b>
MODELO DEL PRODUCTO	INSTAL.	COLOR DE LUZ	ÓPTICA	CONTROL ELECTRÓNICO	ACABADO
	C CÁNOPE K ESTACA	2 2700 K 3 3000 K 4 4000 K 5 5000 K A AZUL V VERDE R ROJO M ÁMBAR	C CONCENTRADA M MEDIA D DIFUSA E ELÍPTICA	T DIMEABLE TRIAC	R TERRA N NEGRO B BLANCO G GRIS

GARANTÍA DE CINCO AÑOS CONTRA DEFECTOS DE FABRICACIÓN.



# ZIGNO 30 W

Iluminación vial o peatonal de alta intensidad y bajo consumo tipo wall-pack o punta de poste



Seguridad al alcance de todos

## ZIGNO 30 W

- Cuerpo radiador de aluminio
- Soporte de sujeción multiposiciones para fijar a brazo en poste o en muro
- Modulo de LEDs **30 W**
- Conjunto óptico de PMMA transparente 95% transmitancia
- Índice de Protección: **IP65**
- Conexión: **90-150 VAC / 210-240 VAC**
- Vida promedio: **50,000 horas**
- Fuente electrónica de alto factor de potencia mayor a 97% integrada.

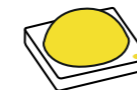

- Potencia total: **30 W**
- Flujo total: **3200 lúmenes**
- Temperatura de Color Correlacionada nominal TCC: **5000 K**



CUERPO RADIADOR DE ALUMINIO



MÓDULO DE LEDS

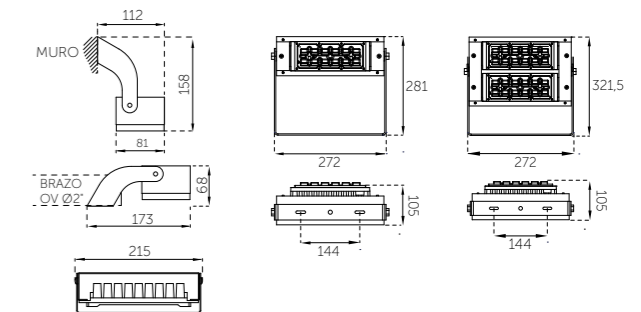

### CONFIGURACIÓN DE PRODUCTO

Z300RS	5	E	N	C
MODELO DEL PRODUCTO	COLOR DE LUZ	ÓPTICA	CONTROL ELECTRÓNICO	ACABADO
	5 5000 K	E ELÍPTICA	N ON - OFF	C COBRE OSCURO

GARANTÍA DE CINCO AÑOS CONTRA DEFECTOS DE FABRICACIÓN.



# ZIGNO 50 W · 100 W · 150 W

Proyector para exteriores, para iluminar canchas o espacios abiertos.



## ZIGNO

50 W · 100 W · 150 W

- Cuerpo radiador de aluminio
- Para sobreponer con ancla
- Índice de Protección: **IP67**
- Conexión: **100-240 VAC**
- Vida promedio: **50,000 horas**
- Fuente electrónica de alto factor de potencia mayor a 97% integrada

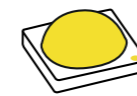

- Potencia total: **50 W, 100 W o 150 W**
- Flujo total 50W: **5,300 lúmenes**
- Flujo total 100W: **10,600 lúmenes**
- Flujo total 150W: **15,900 lúmenes**
- TCC: **5000K**

GARANTÍA DE CINCO AÑOS CONTRA DEFECTOS DE FABRICACIÓN.

### ÓPTICAS

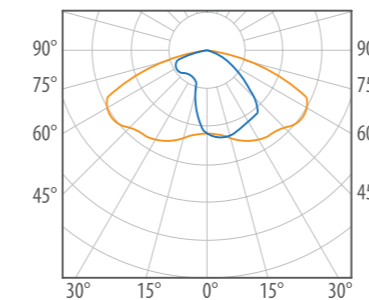

TIPO III



### CONFIGURACIÓN DE PRODUCTO

Z297RS 50W	5	T3	N	G
Z298RS 100W	COLOR DE LUZ	ÓPTICA	CONTROL ELECTRÓNICO	ACABADO
Z299RS 150W	5 5000 K	T3 CURVA TIPO III	N ON - OFF	G GRIS N NEGRO B BLANCO
MODELO DEL PRODUCTO				

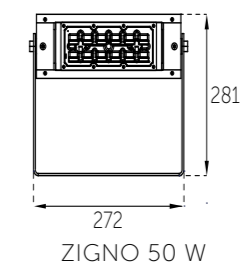

ZIGNO 50 W

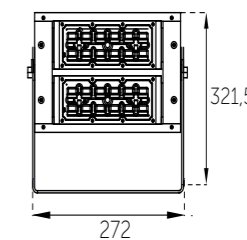

ZIGNO 100 W

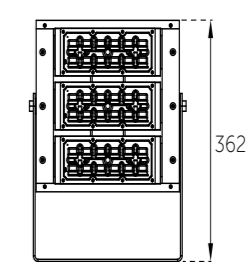

ZIGNO 150 W

# ZERA 4,5 W · 8,5 W · 12 W · 16 W

Elegantes y funcionales downlights diseñados especialmente para funcionar en México con garantía de cinco años



Para instalación en interiores en falso plafón o bote de colado



## ZERA DIFUSOR FROSTED 4,5 W · 8,5 W · 12 W · 16 W

- Cuerpo radiador de aluminio disipador de temperatura para falso plafón o bote de colado
- Clamps para sujeción a plafón o bote integral
- Difusor PMMA frosted con 95% transmitancia (integrado)
- Módulo de LED Acrich 2 con fuente electrónica de alto factor de potencia mayor a 95% integrada
- Índice de Protección: **IP62**
- Conexión: **90-150 VAC**
- Temperatura de Color Correlacionada nominal TCC: Blanco **4000K** Blanco Frío: **5000 K** Blanco Cálido: **3000 K**
- Vida promedio: **50,000 horas**
- Dimeable utilizando atenuadores TRIAC control de fase (no incluido)

**ZERA**  
8,5 W **Z163CE**  
12 W **Z164CE**  
16 W **Z165CE**

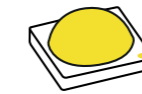

• Flujo luminoso:  
8,5 W **900 lúmenes**  
12 W **1300 lúmenes**  
16 W **1750 lúmenes**

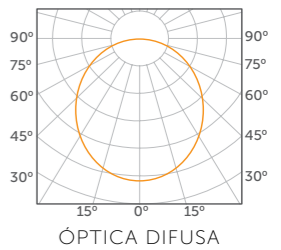
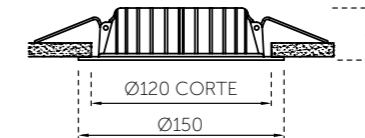

**ZERA**  
4,5 W **Z161CE**  
8,5 W **Z162CE**

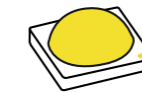

• Flujo luminoso:  
4,5 W **500 lúmenes**  
8,5 W **900 lúmenes**

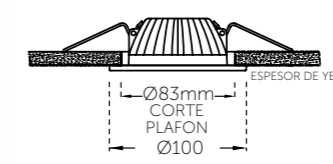

### CONFIGURACIÓN DE PRODUCTO

Z161CE Z162CE Z163CE Z164CE Z165CE	<b>3</b>	<b>F</b>	<b>T</b>	<b>B</b>
COLOR DE LUZ	ÓPTICA	CONTROL ELECTRÓNICO	ACABADO	
3 3000 K 4 4000 K 5 5000 K	F DIFUSOR FROSTED	T DIMEABLE TRIAC	B BLANCO G GRIS N NEGRO	
MODELO DEL PRODUCTO				

ÚNICOS LUMINARIOS EN MÉXICO CON **CINCO AÑOS DE GARANTÍA**



GARANTÍA DE CINCO AÑOS CONTRA DEFECTOS DE FABRICACIÓN.

POTENCIA TOTAL <b>4,5 W</b>	POTENCIA TOTAL <b>8,5 W</b>	POTENCIA TOTAL <b>12 W</b>	POTENCIA TOTAL <b>16 W</b>	TCC 3000 K 4000 K 5000 K
TVU	TVU	IP <b>62</b>	RANGO VOLTAJE 90-150 VAC	TVU 50,000 h
HECHO EN MÉXICO	NOM	BLANCO	NEGRO	GRIS





# ZERA SOBREPONER

4,5 W · 8,5 W · 12 W · 16 W

Elegantes y funcionales downlights para sobreponer en techo



## ZERA SOBREPONER

4,5 W · 8,5 W · 12 W · 16 W

- Cuerpo radiador de aluminio disipador de temperatura para falso plafón o bote de colado
- Clamps para sujeción a plafón o bote integral
- Difusor PMMA frosted con 95% transmitancia (integrado)
- Módulo de LED Acrich 2 con fuente electrónica de alto factor de potencia mayor a 95% integrada
- Índice de Protección: **IP62**
- Conexión: **90-150 VAC**
- Temperatura de Color Correlacionada nominal TCC: Blanco **4000K** Blanco Frío: **5000 K** Blanco Cálido: **3000 K**
- Vida promedio: **50,000 horas**
- Dimeable utilizando atenuadores TRIAC control de fase (no incluido)

### CONFIGURACIÓN DE PRODUCTO

Z161CS	3	F	T	B
Z162CS				
Z163CS	COLOR DE LUZ	ÓPTICA	CONTROL ELECTRÓNICO	ACABADO
Z164CS	3 3000 K 4 4000 K 5 5000 K	F DIFUSOR FROSTED	T DIMEABLE TRIAC	B BLANCO G GRIS N NEGRO
Z165CS				
MODELO DEL PRODUCTO				



### ZERA

8,5 W **Z163CS**  
12 W **Z164CS**  
16 W **Z165CS**

- Flujo luminoso:  
8,5 W **900 lúmenes**  
12 W **1300 lúmenes**  
16 W **1750 lúmenes**

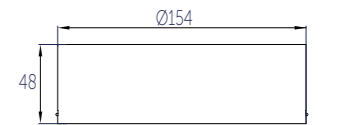

### ZERA

4,5 W **Z161CS**  
8,5 W **Z162CS**

- Flujo luminoso:  
4,5 W **500 lúmenes**  
8,5 W **900 lúmenes**

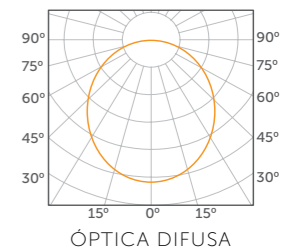
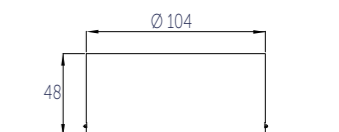

ÚNICOS LUMINARIOS EN MÉXICO CON CINCO AÑOS DE GARANTÍA



# ZERA REFLECTOR

8,5 W

Primer downlight único en el mercado con CRI 97, para empotrar en techo, diseñado especialmente para funcionar en México, garantía de cinco años.



## ZERA REFLECTOR 8,5 W

- Cuerpo radiador de aluminio disipador de temperatura para falso plafón o bote de colado
- Clamps para sujeción a plafón o bote integral
- Sin difusor
- Módulo de LED **COB**
- Disponible con reflector de 15 o 25 grados
- **Seoul semiconductor**
- Índice de Protección: **IP62**
- Índice de Reproducción Cromática (CRI): **97 +/- 2**
- Conexión Dimeable a TRIAC: **120 VAC**
- Voltaje de alimentación: **Únicamente 90-130 VAC**
- Vida promedio: **50,000 horas**
- Dimeable utilizando atenuadores TRIAC control de fase (no incluido)

ÚNICOS LUMINARIOS EN MÉXICO CON **CINCO AÑOS DE GARANTÍA**

**5 AÑOS** GARANTÍA **100%**

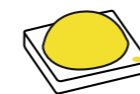

- Potencia total: **8,5 W**
- Flujo total: **900 lúmenes**
- Temperatura de Color Correlacionada nominal TCC: Blanco Cálido: **3000 K y 4000 K**

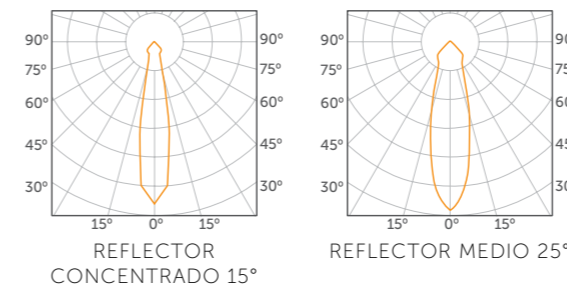
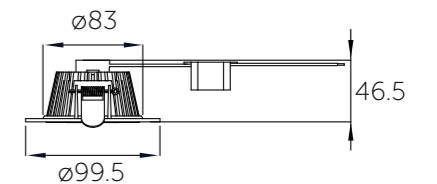

### CONFIGURACIÓN DEL PRODUCTO

Z162CE	2	R	T	B
MODELO DEL PRODUCTO	COLOR DE LUZ	ÓPTICA	CONTROL ELECTRÓNICO	ACABADO
	3 3000 K 4 4000 K	C REFLECTOR 15° M REFLECTOR 25°	T DIMEABLE TRIAC	B BLANCO G GRIS N NEGRO

GARANTÍA DE CINCO AÑOS CONTRA DEFECTOS DE FABRICACIÓN.



# ALEA

2x3 W

Luminario maquinado de aluminio para interiores con luz LED



Posibilidad de cambiar el ángulo lumínico desde el interior del luminario

## ALEA 64F211

- Luminario maquinado de aluminio para instalación en interior
- Posibilidad de cambiar el ángulo lumínico desde el interior del luminario
- Increíbles detalles que iluminan
- Temperatura de Color Correlacionada nominal TCC: Blanco Cálido: **3000 K**
- Índice de Protección: **IP65**
- Conexión: **127 VAC**

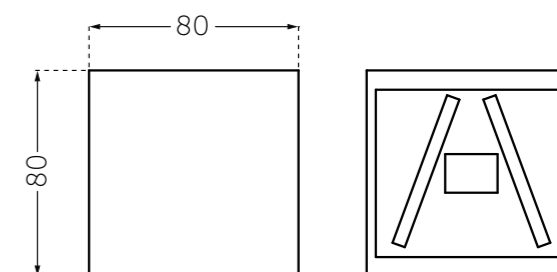

GARANTÍA DE CINCO AÑOS CONTRA DEFECTOS DE FABRICACIÓN.

# VANITY

16 W · 32 W

Regleta arbotante de interior para sobreponer en muro con cánopé integrado.



## VANITY 16 W · 32 W

- Cuerpo de aluminio extruido acabado en poliéster electrostático color blanco
- Difusor de PMMA 90% transmitancia.
- Circuito de LED SMD de **16 W y 32 W**
- Conexión: **120 VAC**
- Índice de Protección: **IP40**
- Índice de Rendimiento de Color IRC: **Mayor a 80**
- Vida promedio: **50,000 horas**

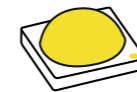

- Potencia total: **16 W y 32 W**
- Flujo: **120 lúmenes por Watt**
- Flujo luminoso promedio:  
16 W **1920 Lúmenes**  
32 W **3840 Lúmenes**
- Temperatura de Color Correlacionada, TCC: **3000 K y 4000 K**



VANITY 32 W

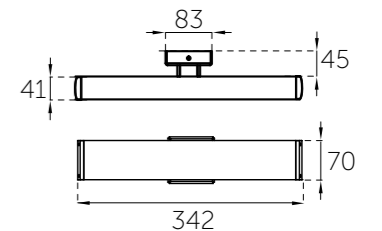

VANITY 16 W

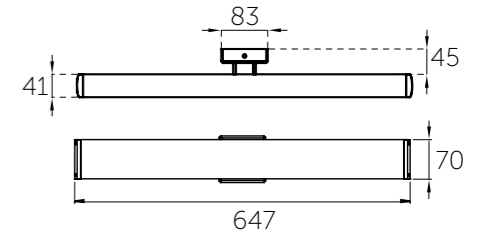

### ÓPTICA

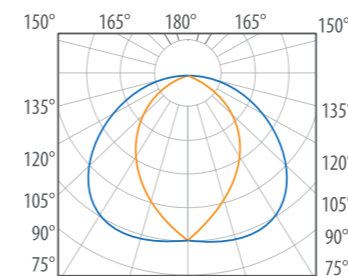

### CONFIGURACIÓN DE PRODUCTO

Z640R 16 W Z641R 32 W	S	3	F	N	B
MODELO DEL PRODUCTO	INSTALACIÓN	COLOR DE LUZ	ÓPTICA	CONTROL ELECTRÓNICO	ACABADO
	S SOBREPONER	3 3000 K 4 4000 K	F DIFUSOR FROSTED	N ON-OFF A DIMEABLE 0-10V	B BLANCO G GRIS N NEGRO



# ZELLE

2,5 W · 5 W · 10 W · 20 W · 30 W

Bajo deslumbramiento y gran potencia lumínica en los luminarios más pequeños del mercado



ZELLE 2,5 W · 5 W · 10 W · 20 W · 30 W

## LOUVER

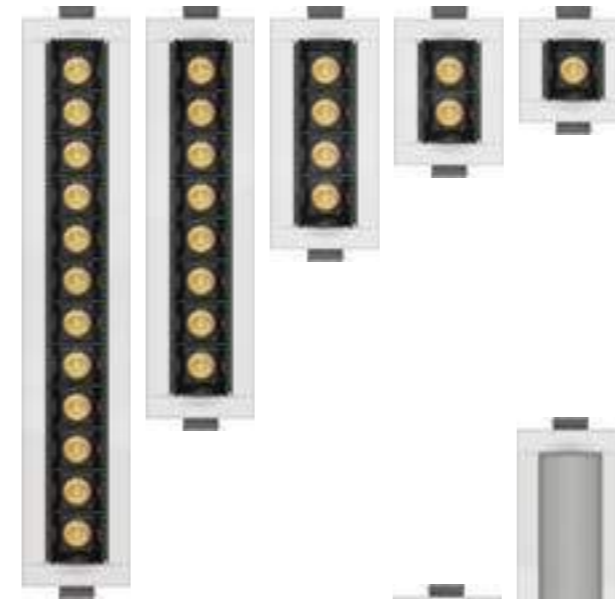

## DIFUSOR

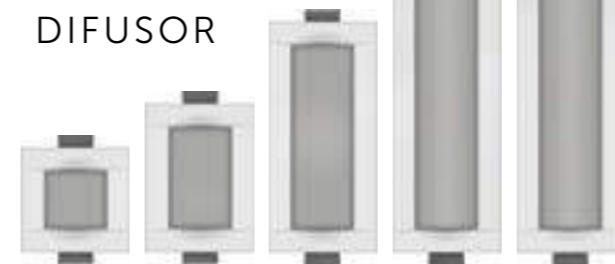

## ÓPTICAS

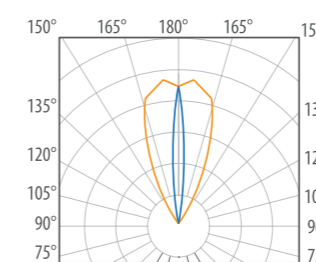
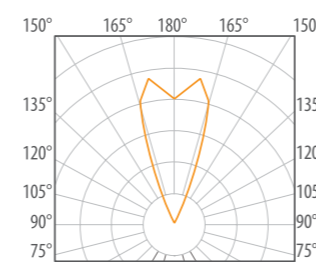
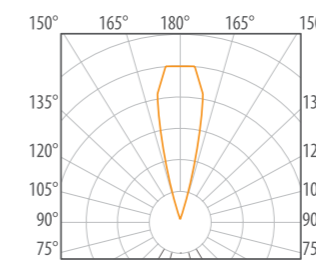
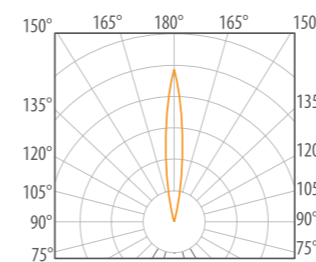

- Cuerpo radiador de aluminio extruido
- Louver antideslumbrante de termoplástico PC en color negro
- Ópticas de PMMA haz concentrado 11°, medio 31°, difuso 40° y elíptico 33x16°
- Índice de Protección: **IP20**
- Conexión: **90-277 VAC**
- Temperatura de Color Correlacionada nominal TCC: Blanco Cálido: **3000 K**  
Blanco Cálido: **2700 K**  
Blanco Frio: **4000 K**
- Vida promedio: **50,000 horas**
- LED Driver electrónico dimeable 0-10V remoto de alto factor de potencia mayor a 95% incluido **disponible para 10 W, 20 W y 30 W únicamente.**

## CONFIGURACIÓN DE PRODUCTO

Z179LE 2,5W Z180LE 5W	2	C	N	B
MODELO DEL PRODUCTO	COLOR DE LUZ	ÓPTICA	CONTROL ELECTRÓNICO	ACABADO
	2 2700 K 3 3000 K 4 4000 K 5 5000 K	C CONCENTRADA M MEDIA D DIFUSA E ELÍPTICA F FROSTED	N ON-OFF	B BLANCO G GRIS N NEGRO



# ZELLE: INNOVACIÓN Y LUZ EN CONTROL TOTAL

El luminario LED más pequeño del mercado mexicano con gran variedad de tamaños, configuraciones y de ópticas, diseñado para empotrar a plafón, con el índice de deslumbramiento más bajo y gran potencia lumínica.



## ZELLE 2,5 W Z179LE LOUVER/DIFUSOR

- Un LED HP @ 650mA
- Potencia total: **2,5 W** POWERED BY OSRAM®

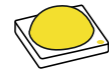

<b>IP 20</b>	<b>POTENCIA TOTAL 2,5 W</b>	<b>FLUJO LUMINOSO 190 lm</b> 170 lm	<b>TCC 2700 K</b> A 5000 K	<b>RANGO VOLTAJE 90-277 VAC</b>	<b>TVU 50,000 h</b>	<b>NOM</b>	<b>HECHO EN MÉXICO</b>
<b>IRC 85</b>			<b>BLANCO</b>	<b>GRIS</b>	<b>NEGRO</b>		



## ZELLE 5 W Z180LE LOUVER/DIFUSOR

- Dos LED's HP @ 650mA
- Potencia total: **5 W** POWERED BY OSRAM®

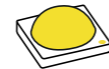

<b>IP 20</b>	<b>POTENCIA TOTAL 5 W</b>	<b>FLUJO LUMINOSO 415 lm</b> 375 lm	<b>TCC 2700 K</b> A 5000 K	<b>RANGO VOLTAJE 90-277 VAC</b>	<b>TVU 50,000 h</b>	<b>NOM</b>	<b>HECHO EN MÉXICO</b>
<b>IRC 85</b>			<b>BLANCO</b>	<b>GRIS</b>	<b>NEGRO</b>		

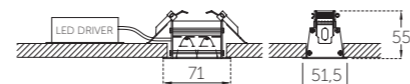

## ZELLE 10 W Z181LE LOUVER/DIFUSOR

- Cuatro LED's HP @ 650mA
- Potencia total: **10 W** POWERED BY OSRAM®



<b>IP 20</b>	<b>POTENCIA TOTAL 10 W</b>	<b>FLUJO LUMINOSO 850 lm</b> 750 lm	<b>TCC 2700 K</b> A 5000 K	<b>RANGO VOLTAJE 90-277 VAC</b>	<b>TVU 50,000 h</b>	<b>NOM</b>	<b>HECHO EN MÉXICO</b>
<b>IRC 85</b>			<b>BLANCO</b>	<b>GRIS</b>	<b>NEGRO</b>		

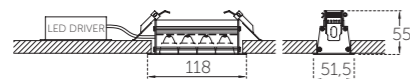

## ZELLE 20 W Z182LE LOUVER/DIFUSOR

- Ocho LED's HP @ 650mA
- Potencia total: **20 W** POWERED BY OSRAM®

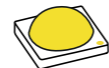

<b>IP 20</b>	<b>POTENCIA TOTAL 20 W</b>	<b>FLUJO LUMINOSO 1650 lm</b> 1500 lm	<b>TCC 2700 K</b> A 5000 K	<b>RANGO VOLTAJE 90-277 VAC</b>	<b>TVU 50,000 h</b>	<b>NOM</b>	<b>HECHO EN MÉXICO</b>
<b>IRC 85</b>			<b>BLANCO</b>	<b>GRIS</b>	<b>NEGRO</b>		

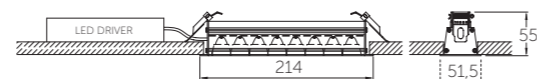

## ZELLE 30 W Z183LE LOUVER/DIFUSOR

- Doce LED's HP @ 650mA
- Potencia total: **30 W** POWERED BY OSRAM®



<b>IP 20</b>	<b>POTENCIA TOTAL 30 W</b>	<b>FLUJO LUMINOSO 2450 lm</b> 2300 lm	<b>TCC 2700 K</b> A 5000 K	<b>RANGO VOLTAJE 90-277 VAC</b>	<b>TVU 50,000 h</b>	<b>NOM</b>	<b>HECHO EN MÉXICO</b>
<b>IRC 85</b>			<b>BLANCO</b>	<b>GRIS</b>	<b>NEGRO</b>		

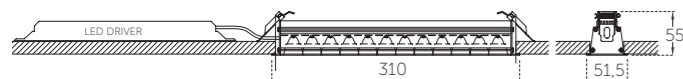

### CONFIGURACIÓN DE PRODUCTO

Z181LE 10W	<b>2</b>	<b>C</b>	<b>N</b>	<b>B</b>
Z182LE 20W	COLOR DE LUZ	ÓPTICA	CONTROL ELECTRÓNICO	ACABADO
Z183LE 30W	2 2700 K 3 3000 K 4 4000 K 5 5000 K	C CONCENTRADA M MEDIA D DIFUSA E ELÍPTICA F FROSTED	N ON-OFF A DIMEABLE 10 V	B BLANCO G GRIS N NEGRO
MODELO DEL PRODUCTO				

GARANTÍA DE CINCO AÑOS CONTRA DEFECTOS DE FABRICACIÓN.



Proyecto de Cátodo Iluminación, Aguascalientes

# VIZZIO INTERIOR

SOBREPONER 20 W

Regleta de sobreponer tipo proyector LED rectangular con cuatro diferentes ópticas para control de luz



Iluminación discreta y versátil para interiores

## VIZZIO SOBREPONER 20 W

- Luminario LED rectangular (tipo regleta) de sobreponer tipo proyector para interior con cuatro diferentes ópticas para control de luz
- Cuerpo radiador de aluminio extruido y louver antideslumbrante
- Acabado con poliéster de aplicación electrostática
- Ópticas de PMMA: 11°, 31°, 40° y 33x16°
- Ocho LED's HP @ 700 mA
- Índice de Protección: IP20
- Conexión: 90-277 VAC
- Temperatura de Color Correlacionada nominal TCC: 2700 K, 3000 K, 4000 K, 5000 K, azul, verde, rojo, ámbar
- Vida promedio: 50,000 horas
- LED Driver electrónico dimeable 0-10 V de alto factor de potencia mayor a 95%, incluido



CUERPO RADIADOR DE ALUMINIO EXTRUIDO Y LOUVER ANTIDESLUMBRANTE

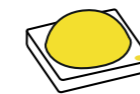
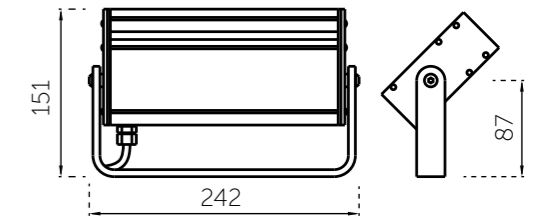

- Potencia total: 20 W
- Flujo total: 1520 lúmenes



### ÓPTICAS

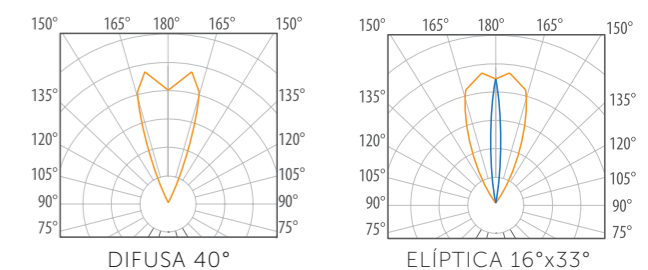
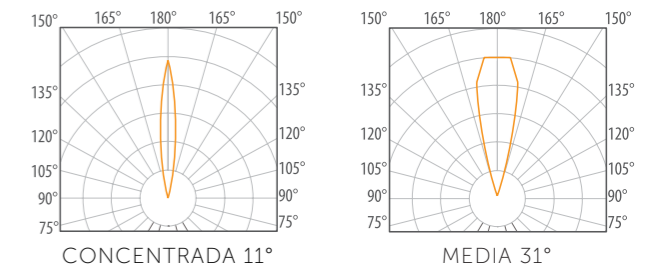

### CONFIGURACIÓN DE PRODUCTO

Z220LS	2	C	N	R
MODELO DEL PRODUCTO	COLOR DE LUZ	ÓPTICA	CONTROL ELECTRÓNICO	ACABADO
	2 2700 K 3 3000 K 4 4000 K 5 5000 K A AZUL V VERDE R ROJO M ÁMBAR	C CONCENTRADA M MEDIA D DIFUSA E ELÍPTICA F FROSTED	N ON-OFF A DIMEABLE 0-10V	R TERRA N NEGRO B BLANCO G GRIS

GARANTÍA DE CINCO AÑOS CONTRA DEFECTOS DE FABRICACIÓN.



# BRUNO 10 W

PARA SUSPENDER EN INTERIOR

Luminario colgante tipo cilindro con tecnología ON/OFF & de EMERGENCIA



## BRUNO SUSPENDIDO 10 W ON/OFF & EMERGENCIA

- Luminario colgante con tecnología LED, pantalla fabricada en aluminio con acabado en el mismo material
- Acabado con poliéster de aplicación electrostática
- Ópticas de PMMA: 11°, 31°, 40° y 16°x33°
- LED's HP @ 700 mA
- Índice de Protección: **IP20**
- Conexión ON/OFF: **100-240 VAC**
- Conexión EMERGENCIA: **90-277 VAC**
- Tiempo de respaldo de la batería normal UL para versión emergencia: **90 minutos**
- Índice de Reproducción Cromática (IRC): **80**
- Vida promedio: **50,000 horas**

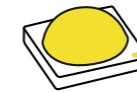

- Potencia total: **10 W**
- Flujo total: **1400 lúmenes**
- Temperatura de Color Correlacionada nominal TCC: **3000 K, 4000 K, 5000 K**

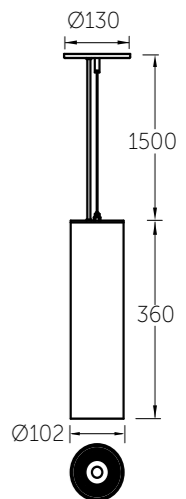

### CONFIGURACIÓN DE PRODUCTO

Z351CT	3	C	N	R
MODELO DEL PRODUCTO	COLOR DE LUZ	ÓPTICA	CONTROL ELECTRÓNICO	ACABADO
	3 3000 K 4 4000 K 5 5000 K	C CONCENTRADA M MEDIA D DIFUSA E ELÍPTICA F FROSTED	N ON-OFF E EMERGENCIA	R TERRA N NEGRO B BLANCO G GRIS

### ÓPTICAS

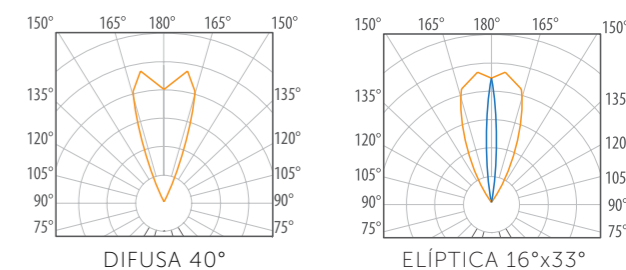
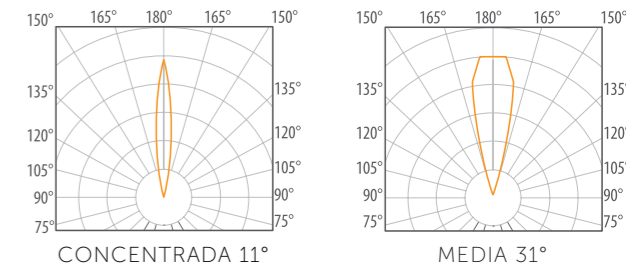

GARANTÍA DE CINCO AÑOS CONTRA DEFECTOS DE FABRICACIÓN.



# ZPARCK 0,1 W

# ZIRIUS 1 W

Luminarios maquinados de instalación en interior para crear efectos y luz de cortesía con gran imaginación



Iluminación puntual de interior para instalación en falso plafón o madera

## ZPARCK 0,1 W

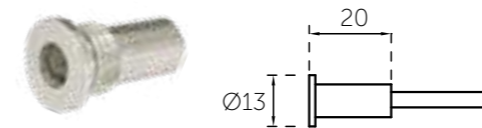

- Cuerpo de aluminio natural
- Un LED de 5mm. integrado
- Índice de Protección: **IP20**
- Conexión: **12 VDC**
- Potencia total: **0,1 W**
- Requiere fuente de poder remota (no incluida)
- Flujo total: Blanco Cálido: **800 mcd**  
Blanco Frío: **800 mcd**  
Azul: **80 mcd**  
Verde: **80 mcd**  
Rojo: **80 mcd**  
Ámbar: **80 mcd**
- Vida promedio: **50,000 horas**



### CONFIGURACIÓN DE PRODUCTO

<b>Z310CE</b>	<b>5</b>	<b>S</b>	<b>N</b>	<b>A</b>
MODELO DEL PRODUCTO	COLOR DE LUZ	ÓPTICA	CONTROL ELECTRÓNICO	ACABADO
	3 3000 K 5 5000 K A AZUL V VERDE R ROJO M ÁMBAR	S SIN ÓPTICA	N ON-OFF	A ALUMINIO

## ZIRIUS 1 W

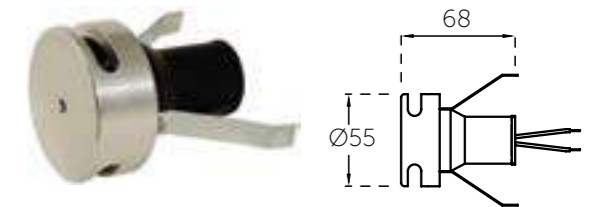

- Cuerpo acabado en aluminio natural o poliéster micropulverizado de aplicación electrostática.
- Un LED de alta potencia integrado.
- Índice de Protección: **IP20**
- Conexión: **90-264 VAC**
- Potencia total: **1 W**
- Flujo total:  
3000 K: **95 lúmenes** / 4000 K: **100 lúmenes**
- Temperatura Color Correlacionada nominal TCC: **2700 K, 3000 K, 4000 K y 5000 K**  
**Azul, verde, rojo y ámbar**
- Vida promedio: **50,000 horas**
- LED Driver electrónico alto factor de potencia mayor a 90% integrado



### CONFIGURACIÓN DE PRODUCTO

<b>Z362CE</b>	<b>2</b>	<b>S</b>	<b>N</b>	<b>A</b>
MODELO DEL PRODUCTO	COLOR DE LUZ	ÓPTICA	CONTROL ELECTRÓNICO	ACABADO
	2 2700 K 3 3000 K 4 4000 K 5 5000 K A AZUL V VERDE R ROJO M ÁMBAR	S SIN ÓPTICA	N ON-OFF	A ALUMINIO B BLANCO G GRIS N NEGRO R TERRA

# JUNO

EMPOTRAR EN TECHO 9 W

Máximo confort, mínimo tamaño y gran potencia.



## JUNO 9 W

- Cuerpo acabado en aluminio natural o poliéster micropulverizado de aplicación electrostática
- Un LED de alta potencia integrado
- Índice de Protección: **IP50**
- Conexión: **90-130 VAC ON/OFF & A TRIAC**
- Conexión: **277 VAC ON/OFF & A TRIAC (opcional)**
- Temperatura Color Correlacionada nominal TCC: **3000 K & 4000 K**
- Vida promedio: **50,000 horas**
- LED Driver electrónico alto factor de potencia mayor a 90% integrado

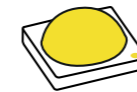

Flujo total: **750 lúmenes 3000K**  
**880 lúmenes 4000K**  
 Potencia total: **9 W**  
 TCC: **3000 K & 4000 K**

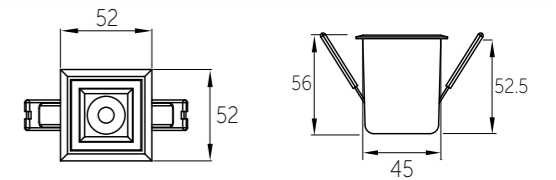

### CONFIGURACIÓN DE PRODUCTO

Z337QE 90-130VAC	<b>3</b>	<b>C</b>	<b>N</b>	<b>R</b>
Z338QE 277VAC	TEMPERATURA DE COLOR	ÓPTICA	CONTROL ELECTRÓNICO	ACABADO
MODELO DEL PRODUCTO	3 3000 K 4 4000 K	C CONCENTRADA M MEDIA D DIFUSA E ELÍPTICA	N ON-OFF T DIMEABLE TRIAC	B BLANCO N NEGRO G GRIS



### ÓPTICAS

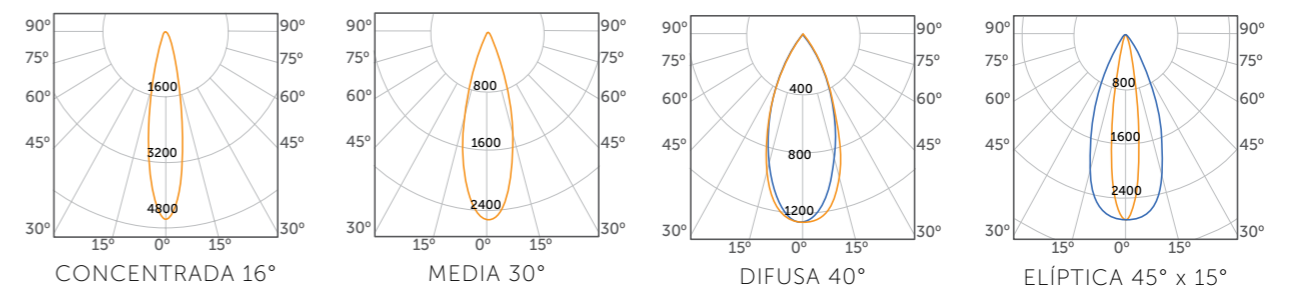

# JUNO DIRIGIBLE

EMPOTRAR EN TECHO 9 W

Máximo confort, mínimo tamaño y gran potencia. Con posibilidad de dirigirse hasta 15 grados.



## JUNO DIRIGIBLE 9 W

- Cuerpo acabado en aluminio natural o poliéster micropulverizado de aplicación electrostática
- Un LED de alta potencia integrado
- Índice de Protección: **IP50**
- Conexión: **90-130 VAC ON/OFF & A TRIAC**
- Conexión: **277 VAC ON/OFF & A TRIAC (opcional)**
- Temperatura Color Correlacionada nominal TCC: **3000 K & 4000 K**
- Vida promedio: **50,000 horas**
- LED Driver electrónico alto factor de potencia mayor a 90% integrado

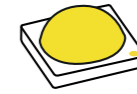

Potencia total: **9 W**  
 Flujo total: **750 lúmenes 3000K**  
**880 lúmenes 4000K**  
 TCC: **3000 K & 4000 K**

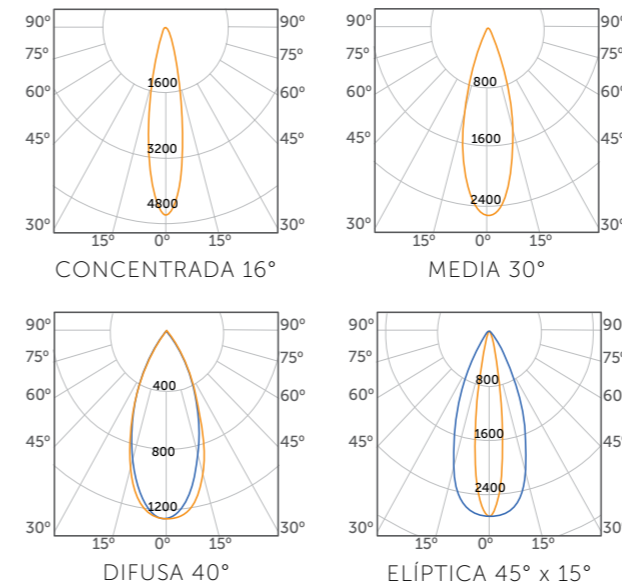
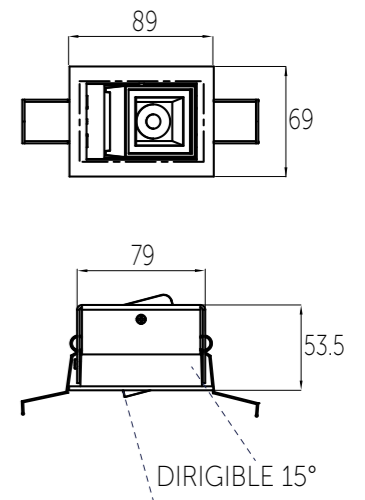

### CONFIGURACIÓN DE PRODUCTO

Z333QE 90-130VAC	<b>3</b>	<b>C</b>	<b>N</b>	<b>R</b>
Z334QE 277VAC	TEMPERATURA DE COLOR	ÓPTICA	CONTROL ELECTRÓNICO	ACABADO
MODELO DEL PRODUCTO	3 3000 K 4 4000 K	C CONCENTRADA M MEDIA D DIFUSA E ELÍPTICA	N ON-OFF T DIMEABLE TRIAC	B BLANCO N NEGRO G GRIS

# OVNI 1W

Discreto luminario para áreas de tránsito interiores, senderos y luz de cortesía con capacidad de crear efectos de color.



Eficiencia lumínica en espacios compactos con variedades de color

## OVNI 1W

- Luminario decorativo tipo linterna, para exterior empotrado a muro
- Cuerpo de aluminio acabado natural, tapa de acrílico con mica de aluminio acabado bronce antiguo, blanco, terra y negro
- Un LED de alta potencia integrado
- Índice de Protección: **IP66**
- Conexión: **90-264 VAC**
- Potencia total: **1 W POWERED BY OSRAM®**
- Flujo total: 4000 K: **100 lúmenes** / 3000 K: **95 lúmenes**
- Temperatura de Color Correlacionada TCC: **3000 K, 4000 K, 5000 K**  
Azul, verde, rojo, ámbar
- Vida promedio: **50,000 horas**
- Led Driver electrónico de alto factor de potencia mayor a 90% integrado
- Housing de Nylamid (incluido)



### CONFIGURACIÓN DE PRODUCTO

Z363CE	3	F	N	C
MODELO DEL PRODUCTO	COLOR DE LUZ	ÓPTICA	CONTROL ELECTRÓNICO	ACABADO
	3 3000 K 4 4000 K 5 5000 K A AZUL R ROJO V VERDE M ÁMBAR	F DIFUSOR FROSTED	N ON-OFF	C BRONCE ANTIGUO R TERRA B BLANCO N NEGRO

GARANTÍA DE CINCO AÑOS CONTRA DEFECTOS DE FABRICACIÓN.



HOUSING DE NYLAMID



TAMAÑO COMPACTO



GRAN EFICIENCIA EN LUZ DE CORTESÍA



PARA INSTALACIÓN EMPOTRADO EN MURO EXCLUSIVAMENTE

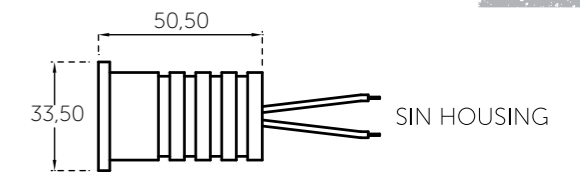
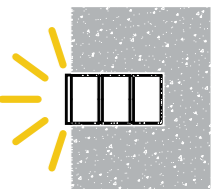

SIN HOUSING

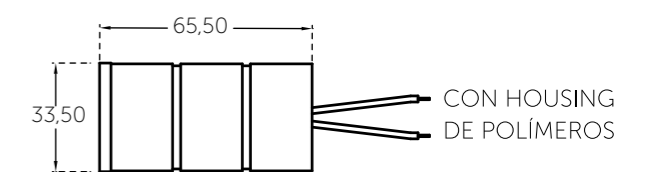

CON HOUSING DE POLÍMEROS



# AKUALED

10 W · 20 W · 30 W · 40 W

Luminario de diferentes longitudes, sumergible, ideal para efectos en fuentes y muros llorones



Luminario sellado totalmente hermético para instalación subacuática.



## AKUALED

10 W · 20 W · 30 W · 40 W

- Cuerpo difusor de acrílico transparente totalmente hermético
- Gran control lumínico bajo el agua con diferentes ópticas
- LED's HP @ 320mA
- Índice de Protección: **IP68**
- Conexión: **24 VDC**
- Cable de alimentación eléctrica de 3 metros
- Fuente de alimentación no incluida
- Soportes de acero inoxidable
- Disponible con metros de cable complementario para llegar al registro seco (con costo adicional)
- Temperatura de Color Correlacionada nominal TCC: **2700 K, 3000 K, 4000 K y 5000 K**  
**Azul, verde, rojo, ámbar**
- Vida promedio: **50,000 horas**
- LED Driver electrónico remoto CE00100 de alto factor de potencia mayor a 95% no incluido
- Instalación: **Sumergido a 40 cm. máximo**



CUERPO DIFUSOR DE POLICARBONATO TRANSPARENTE



ELECTRÓNICA EXCLUSIVA

### ÓPTICAS

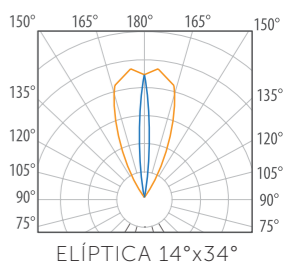
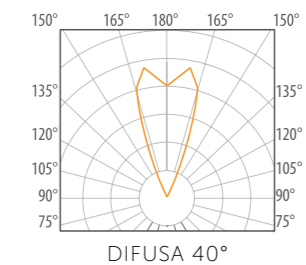
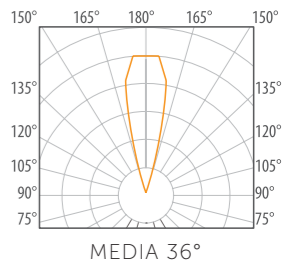
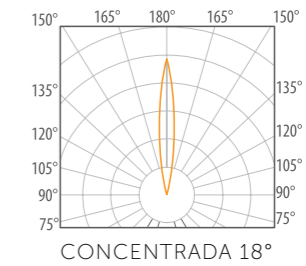

### CONFIGURACIÓN DE PRODUCTO

Z172LW Z173LW Z174LW Z175LW	<b>2</b>	<b>C</b>	<b>N</b>	<b>I</b>
MODELO DEL PRODUCTO	COLOR DE LUZ	ÓPTICA	CONTROL ELECTRÓNICO	ACABADO
	2 2700 K 3 3000 K 4 4000 K 5 5000 K A AZUL V VERDE R ROJO M ÁMBAR	C CONCENTRADA M MEDIA D DIFUSA E ELÍPTICA	N ON-OFF D DMX W WIRE	I ACERO INOXIDABLE
	(MÁXIMO HASTA 20W) W RGBW Z RGB			

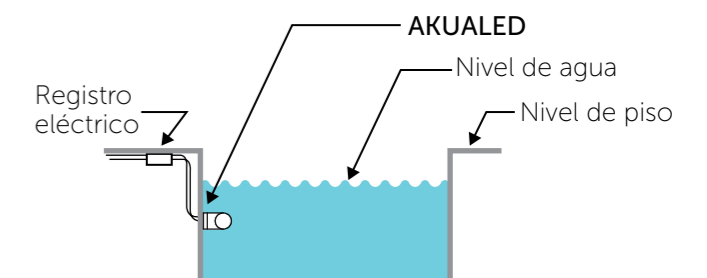

GARANTÍA DE CINCO AÑOS CONTRA DEFECTOS DE FABRICACIÓN.



**RGBW RGBWIRE**  
TECHNOLOGY TECHNOLOGY



### AKUALED 10 W Z172LW

- Seis LED's HP @ 320mA
- Potencia total: **10 W**
- Flujo total: Blanco frío **570 lúmenes**  
Blanco cálido **570 lúmenes**

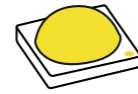

<b>IP 68</b>	<b>POTENCIA TOTAL 10 W</b>	<b>FLUJO LUMINOSO 540 lm / 570 lm</b>	<b>TCC 2700 K / A 5000 K</b>	<b>RANGO VOLTAJE 24 VDC</b>	<b>TVU 50,000 h</b>	<b>NOM</b>	<b>MX HECHO EN MÉXICO</b>	<b>IRC 85</b>	
--------------	----------------------------	---------------------------------------	------------------------------	-----------------------------	---------------------	------------	---------------------------	---------------	--

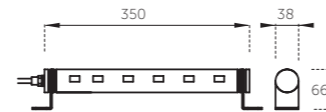

### AKUALED 20 W Z173LW

- Doce LED's HP @ 320mA
- Potencia total: **20 W**
- Flujo total: Blanco frío **1140 lúmenes**  
Blanco cálido **1080 lúmenes**

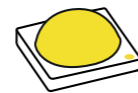

<b>IP 68</b>	<b>POTENCIA TOTAL 20 W</b>	<b>FLUJO LUMINOSO 1080 lm / 1140 lm</b>	<b>TCC 2700 K / A 5000 K</b>	<b>RANGO VOLTAJE 24 VDC</b>	<b>TVU 50,000 h</b>	<b>NOM</b>	<b>MX HECHO EN MÉXICO</b>	<b>IRC 85</b>	
--------------	----------------------------	---	------------------------------	-----------------------------	---------------------	------------	---------------------------	---------------	--

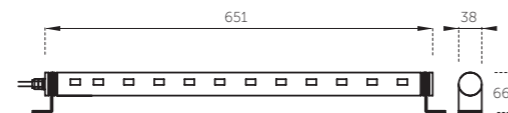

### AKUALED 30 W Z174LW

- Dieciocho LED's HP @ 320mA
- Potencia total: **30 W**
- Flujo total: Blanco frío **1710 lúmenes**  
Blanco cálido **1620 lúmenes**

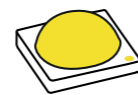

<b>IP 68</b>	<b>POTENCIA TOTAL 30 W</b>	<b>FLUJO LUMINOSO 1620 lm / 1710 lm</b>	<b>TCC 2700 K / A 5000 K</b>	<b>RANGO VOLTAJE 24 VDC</b>	<b>TVU 50,000 h</b>	<b>NOM</b>	<b>MX HECHO EN MÉXICO</b>	<b>IRC 85</b>	
--------------	----------------------------	---	------------------------------	-----------------------------	---------------------	------------	---------------------------	---------------	--

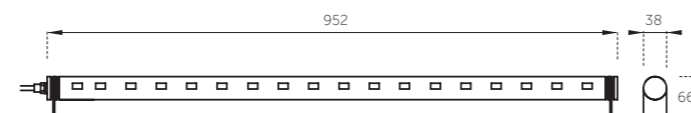

### AKUALED 40 W Z175LW

- Veinticuatro LED's HP @ 320mA
- Potencia total: **40 W**
- Flujo total: Blanco frío **2280 lúmenes**  
Blanco cálido **1620 lúmenes**

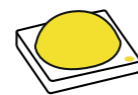

<b>IP 68</b>	<b>POTENCIA TOTAL 40 W</b>	<b>FLUJO LUMINOSO 2160 lm / 2280 lm</b>	<b>TCC 2700 K / A 5000 K</b>	<b>RANGO VOLTAJE 24 VDC</b>	<b>TVU 50,000 h</b>	<b>NOM</b>	<b>MX HECHO EN MÉXICO</b>	<b>IRC 85</b>	
--------------	----------------------------	---	------------------------------	-----------------------------	---------------------	------------	---------------------------	---------------	--

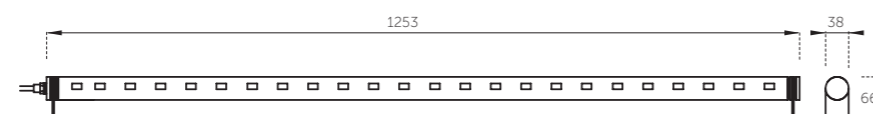

# HIDRO 20 W

Iluminación LED para aplicación en albercas



## HIDRO 20 W

- Cuerpo de resina termoplástica marina
- Módulo de 12 LEDs embebido en resina
- Índice de Protección: **IP68**
- Conexión: **12V AC/DC**
- Vida promedio: **50,000 horas**
- Soporte de fijación para concreto integrado
- Fuente de poder no incluida
- Cable de alimentación eléctrica de 5 metros
- Disponible con metros de cable complementario para llegar al registro seco (con costo adicional)
- Instalación: **Sumergido a 1.50 m. máximo**

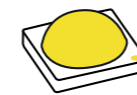

- Potencia total: **20 W**
- Flujo total: **1800 lúmenes**
- Temperatura de Color correlacionada nominal TCC: **5000 K**



CUERPO DE RESINA TERMOPLÁSTICA



MÓDULO DE 12 LEDS EMBEBIDO EN RESINA

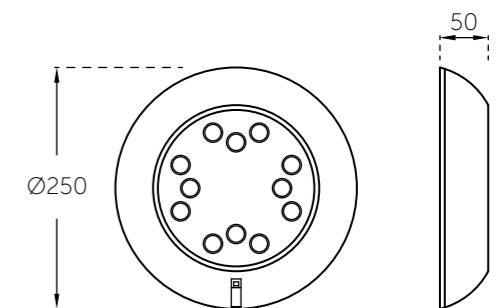

### INSTALACIÓN

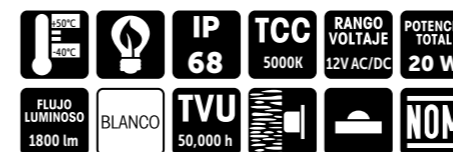
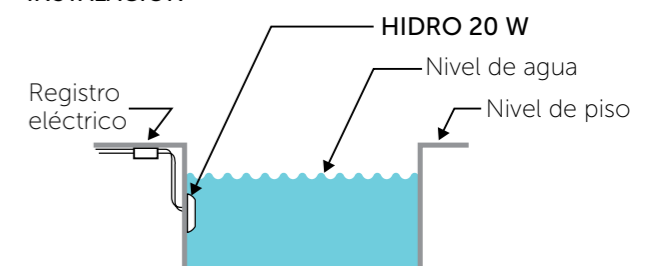

### CONFIGURACIÓN DE PRODUCTO

Z320CW	5	M	N	B
MODELO DEL PRODUCTO	COLOR DE LUZ	ÓPTICA	CONTROL ELECTRÓNICO	ACABADO
	5 5000 K A AZUL	M MEDIA	N ON-OFF	B BLANCO

GARANTÍA DE CINCO AÑOS CONTRA DEFECTOS DE FABRICACIÓN.



# TAIGA 2,5 W

Micro luminario de instalación subacuática en fuentes y cascadas, para sobreponer o empotrar



Iluminación subacuática, discreta y elegante



## TAIGA 2,5 W

- Cuerpo de acero inoxidable 316 maquinado
- Cristal templado de 4 mm
- Índice de Protección: **IP68**
- Conexión: **12-24 VDC**
- Requiere fuente de poder remota (no incluida)
- Housing disponible para empotrar (no incluido)
- Cable de alimentación eléctrica de 3 metros
- Disponible con metros de cable complementario para llegar al registro seco (con costo adicional)
- Temperatura de color correlacionada nominal TCC: **2700 K, 3000 K, 4000 K y 5000 K**
- Vida promedio: **50,000 horas**
- Instalación: **Sumergido a 1.50 m. máximo**

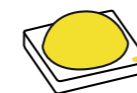

- LED de Alta Potencia. Potencia total: **2,5 W**
- Flujo total: Blanco Cálido: **170 lúmenes** / Blanco Frío: **190 lúmenes**

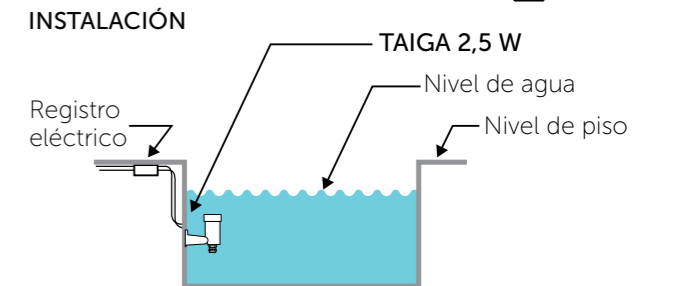
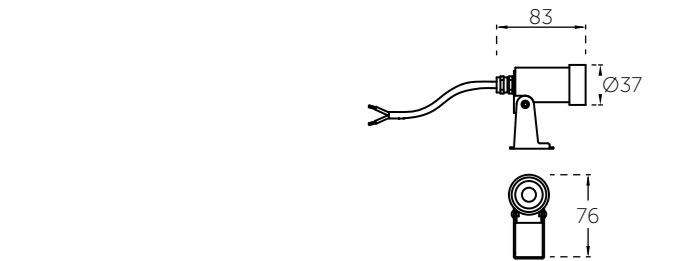

### ÓPTICAS

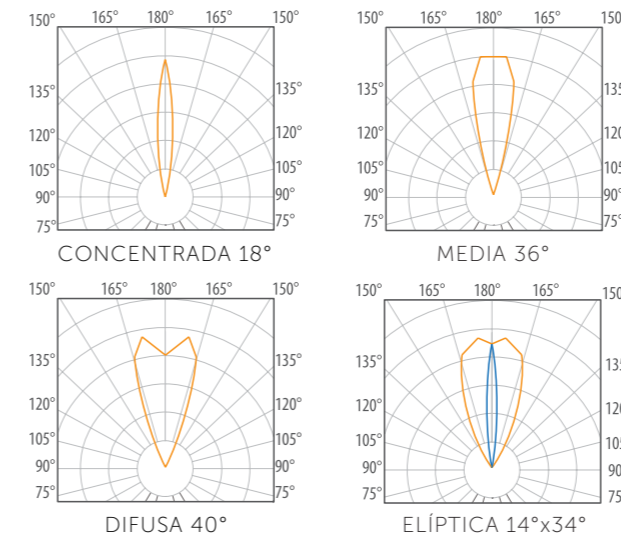

GARANTÍA DE CINCO AÑOS CONTRA DEFECTOS DE FABRICACIÓN.

TEMPERATURA DE OPERACIÓN: 40°C a 50°C	IP 68	HECHO EN MÉXICO	TCC 2700 K A 5000K	RANGO VOLTAJE 12-24VDC	POTENCIA TOTAL 2,5 W	HOUSING DISPONIBLE PARA EMPOTRAR
FLUJO LUMINOSO 170 lm / 190 lm	ACERO	TVU 50,000 h			NOM	

### CONFIGURACIÓN DE PRODUCTO

Z340C	W	2	C	N	I
MODELO DEL PRODUCTO	INSTALACIÓN	COLOR DE LUZ	ÓPTICA	CONTROL ELECTRÓNICO	ACABADO
	W SOBREPONER E EMPOTRAR	2 2700 K 3 3000 K 4 4000 K 5 5000 K A AZUL V VERDE R ROJO M ÁMBAR	C CONCEN-TRADA M MEDIA D DIFUSA E ELÍPTICA	N ON-OFF	I ACERO INOXIDABLE





# TUNDRA 6,5 W

Luminario de instalación subacuática para fuentes y cascadas de gran potencia lumínica, para sobreponer y empotrar



Iluminación subacuática, discreta y elegante

Proyecto de Bricos, Monterrey

## TUNDRA 6,5 W

- Cuerpo de acero inoxidable maquinado 316 y cristal templado de 4mm
- Tres LED de Alta Potencia integrados
- Índice de Protección: **IP68**
- Conexión: **12/24 VDC**
- Requiere fuente de poder remota (no incluida)
- Housing disponible para empotrar (no incluido)
- Cable de alimentación eléctrica de 3 metros
- Disponible con metros de cable complementario para llegar al registro seco (con costo adicional)
- Temperatura de Color Correlacionada nominal TCC: Blanco Cálido: **3000 K** / Blanco Frío: **4000 K** / Blanco Frío: **5000 K**. Color: **Azul, verde, rojo y ámbar**
- Vida promedio: **50,000 horas**
- Instalación: **Sumergido a 1.50 m. máximo**

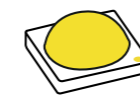

- Potencia total: **6,5 W**
- Flujo total: Blanco Frío: **700 lúmenes** / Blanco Cálido: **640 lúmenes**
- Potencia total RGB WIRE y RGB DMX: **3 W**

### ÓPTICAS

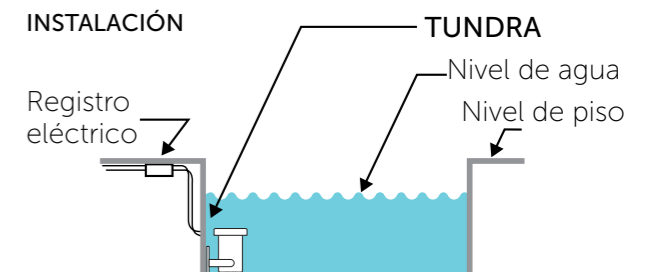
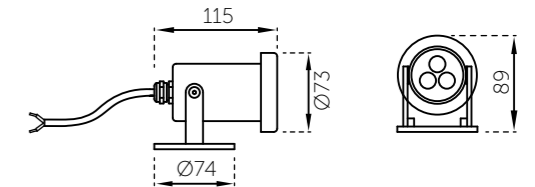
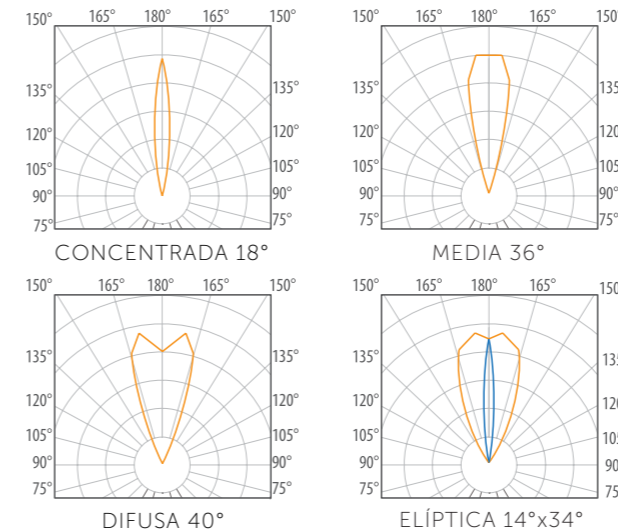

### CONFIGURACIÓN DE PRODUCTO

Z330C	W	2	C	N	I
MODELO DEL PRODUCTO	INSTALACIÓN	COLOR DE LUZ	ÓPTICA	CONTROL ELECTRÓNICO	ACABADO
	W SOBREPONER E EMPOTRAR	2 2700 K 3 3000 K 4 4000 K 5 5000 K A AZUL V VERDE R ROJO M ÁMBAR Z RGB	C CONCEN- TRADA M MEDIA D DIFUSA E ELÍPTICA	N ON-OFF W WIRE D DMX	I ACERO INOXIDABLE

GARANTÍA DE CINCO AÑOS CONTRA DEFECTOS DE FABRICACIÓN.



# EXUZ 80 W · 100 W · 140 W

Luminario tipo High Bay para suspender, uso industrial, bodegas y fábricas.



## EXUZ 80 W · 100 W · 140 W

- Para uso industrial, bodegas y fábricas
- Cuerpo housing de fibra de vidrio
- Óptica de acrílico frosted de alta longevidad, resistente a rayos UV, climas extremos y máxima resistencia al impacto, altamente eficiente permite una transmisión de luz del 88%
- Índice de Protección: **IP67**
- Conexión: **120-277 VAC**
- Temperatura de Color Correlacionada nominal TCC: **4000 K, 5000 K**
- Vida promedio: **50,000 horas**
- Fuente electrónica de alto factor de potencia mayor a 97% integrada

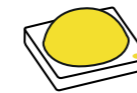

- Potencia total: **80 W, 100 W o 140 W**
- Flujo total:  
**18,000 lúmenes (140 W)**  
**12,857 lúmenes (100 W)**  
**10,286 lúmenes (80 W)**

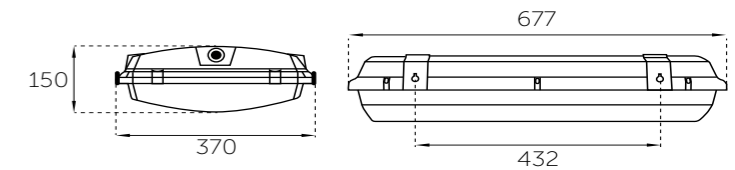

INCLUYE GANCHO EN V ACERO INOX. 316 PARA SUSPENDER

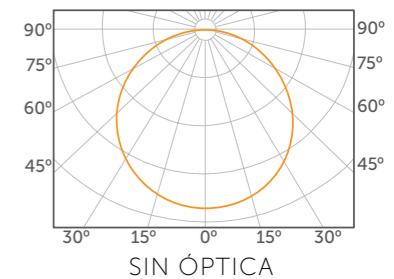

### CONFIGURACIÓN DE PRODUCTO

Z400RT 140 W	5	F	N	B
Z401RT 100 W	COLOR DE LUZ	ÓPTICA	CONTROL ELECTRÓNICO	ACABADO
Z402RT 80 W	4 4000 K 5 5000 K	F FROSTED	N ON-OFF	B BLANCO



IP67	HECHO EN MÉXICO	TCC 4000K 5000K	RANGO VOLTAJE 120-277 VAC	POTENCIA TOTAL 140W	POTENCIA TOTAL 100W
POTENCIA TOTAL 80W	FLUJO LUMINOSO 18,000 lm	FLUJO LUMINOSO 12,857 lm	FLUJO LUMINOSO 10,286 lm	NEGRO	TVU 50,000 h

UL Listing: File E319249  
 UL Recognized Components: File E215168  
 Components Tested and Certified by NSF International



# HARO

105 W · 150 W · 200 W

Luminario tipo HIGH BAY para colgar, uso industrial, aprobado para cuartos limpios.



## HARO 105 W · 150 W · 200 W

- Cuerpo de termopolímeros diseñado especialmente para disipar temperatura
- Óptica de acrílico frosted resistente a impactos
- Incluye 1.5 mts de cadena para colgar
- Índice de Protección: IP65
- Conexión: 90-130 VAC (105 W)  
90-277 VAC (150 W o 200 W)
- Vida promedio: 50,000 horas
- Fuente electrónica de alto factor de potencia mayor a 97% integrada



ALTA POTENCIA Y GRAN AHORRO

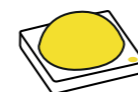

- Potencia total: 105 W (fuente integrada)  
150 W, 200 W (fuente remota)
- Flujo total: 100 lúmenes por watt
- Temperatura de Color Correlacionada nominal TCC: 5000 K

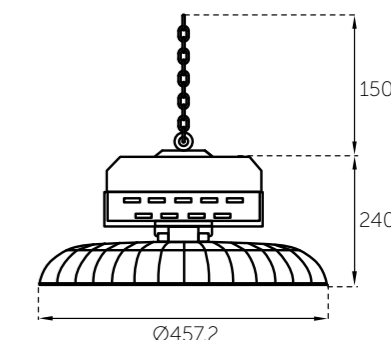
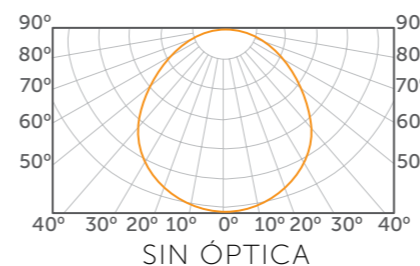

INCLUYE 1.5 METROS DE CADENA PARA COLGAR



### CONFIGURACIÓN DE PRODUCTO

Z345CT 105 W	5	F	N	N
Z346CT 150 W	COLOR DE LUZ	ÓPTICA	CONTROL ELECTRÓNICO	ACABADO
Z347CT 200 W	5 5000 K	F FROSTED	N ON-OFF	N NEGRO



# PARK

20 W · 30 W · 40 W

Luminario de sobreponer para estacionamientos.



## PARK 20 W · 30 W · 40 W

- Cuerpo housing de fibra de vidrio
- Óptica de acrílico frosted resistente a impactos
- Índice de Protección: **IP66**
- Conexión: **90-277 VAC**
- Temperatura de Color Correlacionada nominal TCC: **3000 K, 4000 K, 5000 K**
- Vida promedio: **50,000 horas**
- Fuente electrónica de alto factor de potencia mayor a 97% integrada

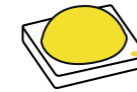

- Potencia total: **20 W, 30 W o 40 W**
- Flujo total: **120 lúmenes por watt**  
20 W **2400 lúmenes**  
30 W **3600 lúmenes**  
40 W **4800 lúmenes**



ÓPTICA DE ACRÍLICO FROSTED RESISTENTE A IMPACTOS

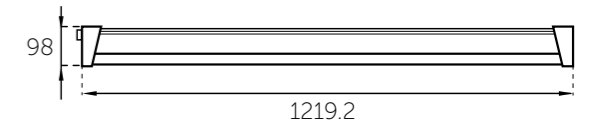

GLÁNDULA CON CABLE

### CONFIGURACIÓN DE PRODUCTO

Z135RS 20 W	5	F	N	N
Z136RS 30 W	COLOR DE LUZ	ÓPTICA	CONTROL ELECTRÓNICO	ACABADO
Z137RS 40 W	MODELO DEL PRODUCTO	3 3000 K 4 4000 K 5 5000 K	F FROSTED N ON-OFF	N NEGRO

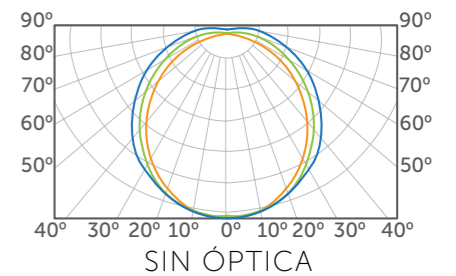

# ZODIA

Sistema modular y versátil para crear un sin fin de aplicaciones en cualquier entorno interior, de lo más simple a lo complejo, usando un único tipo de luminaria.



## ZODIA: VERSATILIDAD EN UN SISTEMA MODULAR PENSADO PARA INSTALACIONES EN INTERIOR

Un sistema sumamente versátil que te permite tener líneas de luz, empotrado a plafón, sobrepuestas a plafón o suspendidas, con una calidad lumínica ideal, sin crear sombras, con una máxima eficiencia.

Diseñados para la iluminación eficiente de comercios, oficinas y áreas de tráfico.



ZODIA EMPOTRADO

ZODIA SOBREPONER

ZODIA SUSPENDIDO

ZODIA TANDEM

Permite colocar luminarias en línea continua para tener un sistema de luz constante sin notar fronteras entre luminarias.

ZODIA 90°

Para nuestras luminarias suspendidas permite crear estructuras de luz suspendidas de los plafones.

ZODIA LOUVER

Luminarias suspendidas con posibilidad de tener luz de acento con variedad de ópticas y resultados combinados de luz.

Iluminación para interiores  
discreta y eficiente

BLACK-  
BOX®

Proyecto de Cátodo Iluminación, Aguascalientes

## ZODIA

Todos los luminarios de la línea Zodia están diseñados y fabricados con la última tecnología y con materiales que garantizan un desempeño óptimo:

- Cuerpo de aluminio extruido acabado en poliéster electrostático color blanco
- Difusor de PMMA 90% transmitancia.
- Conexión: **90-277 VAC**
- Índice de Protección: **IP40**
- Índice de Rendimiento de Color IRC: **Mayor a 80**
- Vida promedio: **50,000 horas**
- Disponible con LED Driver dimeable para plataforma **0-10 V**



- Circuito de LED SMD de **20 W, 45 W o 55 W**
- Potencia total: **20 W, 30 W, 45 W o 55 W**
- Flujo: **120 lúmenes por Watt**
- Temperatura de Color Correlacionada, TCC: **3000 K, 4000 K y 5000 K**



### ÓPTICA

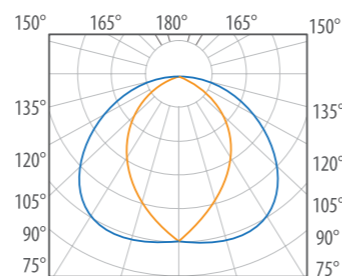

GARANTÍA DE CINCO AÑOS CONTRA DEFECTOS DE FABRICACIÓN.

## ZODIA EMPOTRADO

20 W · 45 W · 55 W · 90 W

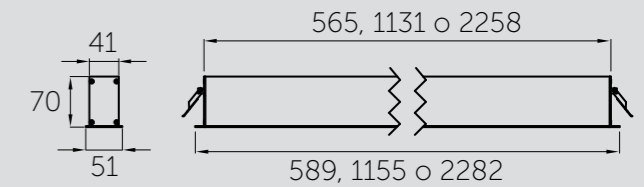

DISEÑADO PARA  
EMPOTRAR EN FALSO  
PLAFÓN

CLAMPS DE ACERO  
GALVANIZADO

ACABADO EN POLIÉSTER  
ELECTROSTÁTICO

### CONFIGURACIÓN DE PRODUCTO

Z190R	E	3	F	N	B
MODELO DEL PRODUCTO	INSTALACIÓN	COLOR DE LUZ	ÓPTICA	CONTROL ELECTRÓNICO	ACABADO
Z190R 20 W ZODIA 1.15 m Z191R 45 W ZODIA 1.15 m Z192R 55 W ZODIA 1.15 m Z193R 45 W ZODIA 2.28 m Z194R 20 W ZODIA 0.58 m Z630R 90 W ZODIA 2.28 m	E EMPOTRADO	3 3000 K 4 4000 K 5 5000 K	F DIFUSOR FROSTED	N ON-OFF A DIMEABLE 0-10V	B BLANCO G GRIS N NEGRO

## ZODIA SUSPENDIDO

20 W · 45 W · 55 W · 90 W

DISEÑADO PARA SUSPENDER SOBRE  
LOSA O PLAFÓN CORRIDO

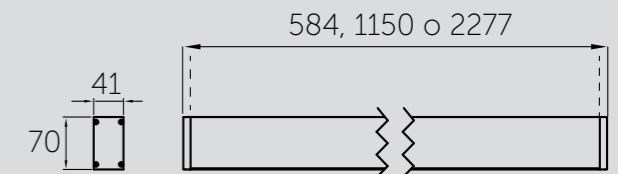

### CONFIGURACIÓN DE PRODUCTO

Z190R	T	3	F	N	B
MODELO DEL PRODUCTO	INSTALACIÓN	COLOR DE LUZ	ÓPTICA	CONTROL ELECTRÓNICO	ACABADO
Z190R 20 W ZODIA 1.15 m Z191R 45 W ZODIA 1.15 m Z192R 55 W ZODIA 1.15 m Z193R 45 W ZODIA 2.27 m Z194R 20 W ZODIA 0.58 m Z630R 90 W ZODIA 2.26 m	T SUSPENDIDO	3 3000 K 4 4000 K 5 5000 K	F DIFUSOR FROSTED	N ON-OFF A DIMEABLE 0-10V	B BLANCO G GRIS N NEGRO



## ZODIA DE MADERA

20 W · 45 W · 55 W · 80 W

LA LUMINARIA ZODIA DE MADERA CUENTA CON UN ACABADO ÚNICO EN MADERA DE NOGAL O MADERA DE ENCINO.

IDEAL PARA ILUMINAR CUALQUIER ENTORNO INTERIOR COMO OFICINAS, RESIDENCIAS O RETAIL.

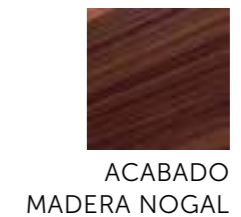

### CONFIGURACIÓN DE PRODUCTO

<b>Z190R</b>	<b>T</b>	<b>3</b>	<b>F</b>	<b>N</b>	<b>BM</b>
MODELO DEL PRODUCTO	INSTALACIÓN	COLOR DE LUZ	ÓPTICA	CONTROL ELECTRÓNICO	ACABADO
Z190R 20 W ZODIA 1.17 m Z191R 45 W ZODIA 1.17 m Z192R 55 W ZODIA 1.17 m Z193R 45 W ZODIA 2.29 m	T SUSPENDIDO	3 3000 K 4 4000 K 5 5000 K	F DIFUSOR FROSTED	N ON-OFF A DIMEABLE 0-10V	BM NOGAL C/BICEL BLANCO NM NOGAL C/BICEL NEGRO BL ENCINO C/BICEL BLANCO NL ENCINO C/BICEL NEGRO

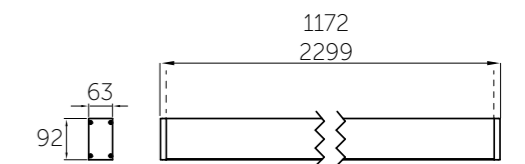

ZODIA DE MADERA LINEAL SUSPENDIDA

### CONFIGURACIÓN DE PRODUCTO

<b>Z195R</b>	<b>T</b>	<b>3</b>	<b>F</b>	<b>N</b>	<b>BM</b>
MODELO DEL PRODUCTO	INSTALACIÓN	COLOR DE LUZ	ÓPTICA	CONTROL ELECTRÓNICO	ACABADO
	T SUSPENDIDO	3 3000 K 4 4000 K 5 5000 K	F DIFUSOR FROSTED	N ON-OFF A DIMEABLE 0-10V	BM NOGAL C/BICEL BLANCO NM NOGAL C/BICEL NEGRO BL ENCINO C/BICEL BLANCO NL ENCINO C/BICEL NEGRO

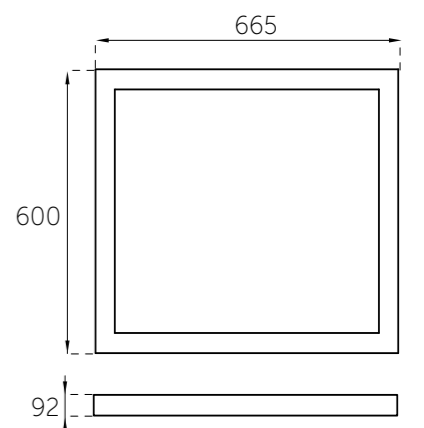

ZODIA CUADRO DE MADERA SUSPENDIDA

# ZODIA SOBREPONER

20 W · 45 W · 55 W · 90 W

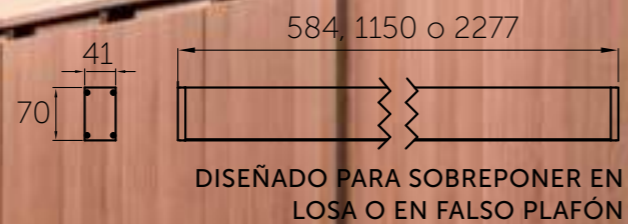

## CONFIGURACIÓN DE PRODUCTO

Z190R	S	3	F	N	B
MODELO DEL PRODUCTO	INSTALACIÓN	COLOR DE LUZ	ÓPTICA	CONTROL ELECTRÓNICO	ACABADO
Z190R 20 W ZODIA 1.15 m Z191R 45 W ZODIA 1.15 m Z192R 55 W ZODIA 1.15 m Z193R 45 W ZODIA 2.27 m Z194R 20 W ZODIA 0.58 m Z630R 90 W ZODIA 2.26 m	S SOBREPONER	3 3000 K 4 4000 K 5 5000 K	F DIFUSOR FROSTED	N ON-OFF A DIMEABLE 0-10V	B BLANCO G GRIS N NEGRO

Proyecto de Cátodo Iluminación, Aguascalientes

# ZODIA LOUVER

30 W · 45 W · 60 W

LOUVER  
ANTIDESLUMBRANTE DE TERMOPLÁSTICO PC COLOR NEGRO

EFECTO DE LUZ DE ACENTO, ÓPTICAS DE PMMA: HAZ CONCENTRADO 11°, MEDIO 31°, DIFUSO 40° Y ELÍPTICO 33X16°

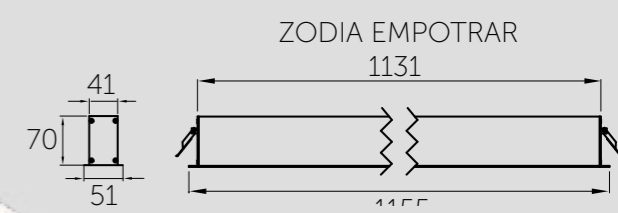
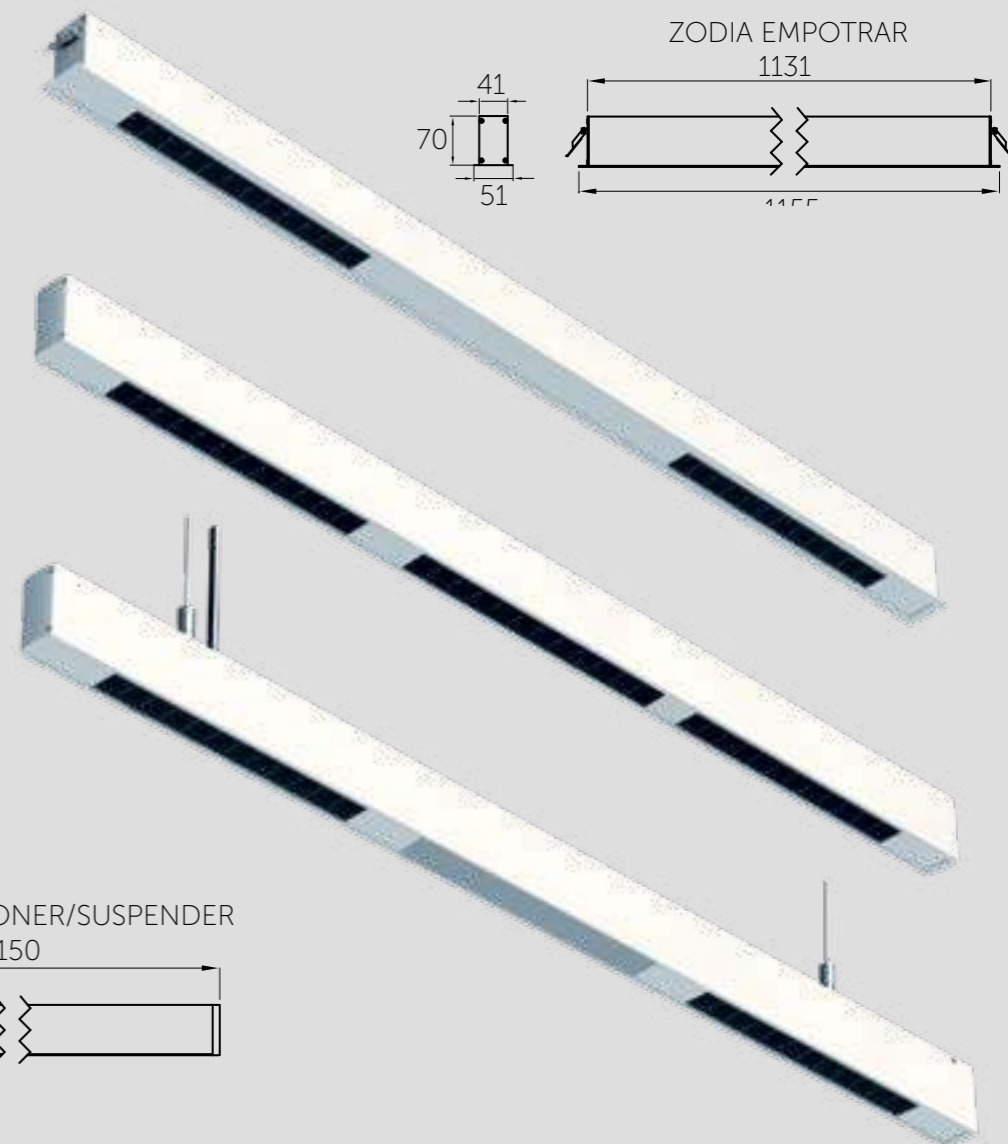

## ZODIA SOBREPONER/SUSPENDER

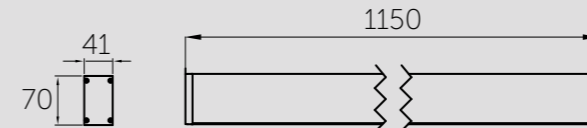

Z620R	15 W	15 W	15 W
Z621R	15 W	15 W	15 W
Z622R	15 W	15 W	15 W

## CONFIGURACIÓN DE PRODUCTO

Z620R	T	3	F	N	B
MODELO DEL PRODUCTO	INSTALACIÓN	COLOR DE LUZ	ÓPTICA	CONTROL ELECTRÓNICO	ACABADO
Z620R 30 W ZODIA LOUVER Z621R 45 W ZODIA LOUVER Z622R 45 W ZODIA LOUVER-DIFUSOR	E EMPOTRADO S SOBREPONER T SUSPENDIDO	3 3000 K 4 4000 K 5 5000 K	M MEDIA D DIFUSA E ELÍPTICA C CONCENTRADA	N ON-OFF A DIMEABLE 0-10V	B BLANCO G GRIS N NEGRO
Z627RT 45 W ZODIA LOUVER DUAL Z628RT 60 W ZODIA LOUVER DUAL Z629RT 60 W ZODIA LOUVER-DIFUSOR DUAL	T SUSPENDIDO				

ZODIA SUSPENDIDA CON OPCIÓN DE LUZ INDIRECTA  
DISPONIBLE COMO PRODUCTO DE LÍNEA



## ZODIA TANDEM

20 W · 45 W · 55 W · 90 W

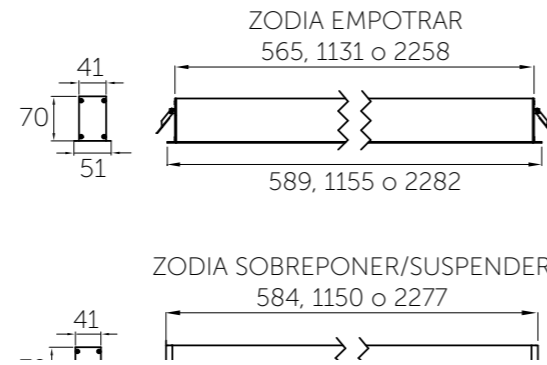

LUMINARIA INICIAL  
(CABLE DE ALIMENTACIÓN)

LUMINARIA CENTRAL

LUMINARIA FINAL

### ZODIA TANDEM

El sistema **ZODIA** en **TANDEM** permite colocar luminarias en línea continua, utilizando conectores de fácil instalación y logrando efectos de luz continuos, sin partes oscuras dentro del difusor de luz.

Echa a volar tu imaginación logrando que la luz inunde tu espacio.

LAS POSIBILIDADES ILIMITADAS QUE OFRECEN LOS LUMINARIOS ZODIA PERMITEN CREAR EFECTOS DE LUZ PARA ÁREAS DE TRABAJO, TRÁNSITO Y CIRCULACIÓN CON FLUIDEZ Y EFICIENCIA.

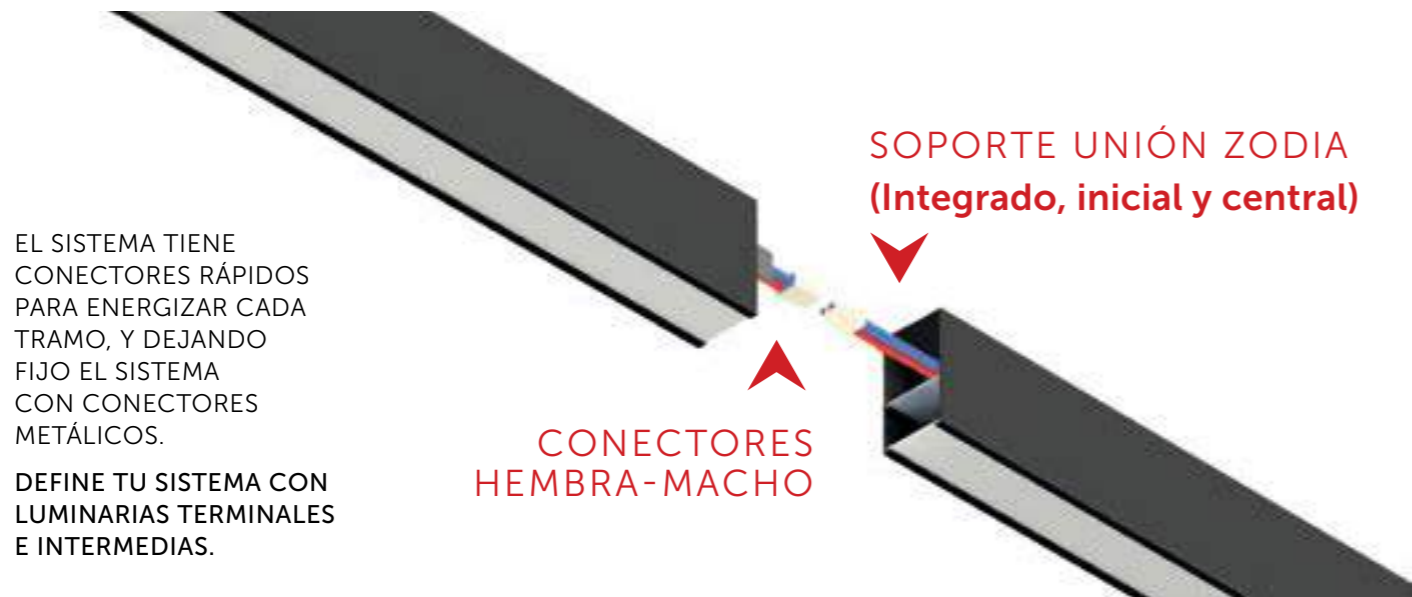

EL SISTEMA TIENE CONECTORES RÁPIDOS PARA ENERGIZAR CADA TRAMO, Y DEJANDO FIJO EL SISTEMA CON CONECTORES METÁLICOS.

DEFINE TU SISTEMA CON LUMINARIAS TERMINALES E INTERMEDIAS.



## ZODIA TANDEM

20 W · 45 W · 55 W · 90 W

### ZODIA INICIAL

#### CONFIGURACIÓN DE PRODUCTO

<b>Z600R</b>	<b>T</b>	<b>3</b>	<b>F</b>	<b>N</b>	<b>B</b>
MODELO DEL PRODUCTO	INSTALACIÓN	COLOR DE LUZ	ÓPTICA	CONTROL ELECTRÓNICO	ACABADO
Z600R 20 W ZODIA TANDEM INICIAL 0.58 m Z601R 20 W ZODIA TANDEM INICIAL 1.15 m Z602R 45 W ZODIA TANDEM INICIAL 1.15 m Z603R 55 W ZODIA TANDEM INICIAL 1.15 m Z604R 45 W ZODIA TANDEM INICIAL 2.27 m Z631R 90 W ZODIA TANDEM INICIAL 2.27M	E EMPOTRADO S SOBREPONER T SUSPENDIDO	3 3000 K 4 4000 K 5 5000 K	F DIFUSOR FROSTED	N ON-OFF A DIMEABLE 0-10V	B BLANCO G GRIS N NEGRO
Z634R 45W ZODIA TANDEM INICIAL 1.13M DIR-INDIR Z637R 90W ZODIA TANDEM INICIAL 2.27M DIR-INDIR	T SUSPENDIDO				



### ZODIA CENTRAL

#### CONFIGURACIÓN DE PRODUCTO

<b>Z605R</b>	<b>T</b>	<b>3</b>	<b>F</b>	<b>N</b>	<b>B</b>
MODELO DEL PRODUCTO	INSTALACIÓN	COLOR DE LUZ	ÓPTICA	CONTROL ELECTRÓNICO	ACABADO
Z605R 20 W ZODIA TANDEM CENTRAL 0.58 m Z606R 20 W ZODIA TANDEM CENTRAL 1.15 m Z607R 45 W ZODIA TANDEM CENTRAL 1.15 m Z608R 55 W ZODIA TANDEM CENTRAL 1.15 m Z609R 45 W ZODIA TANDEM CENTRAL 2.27 m Z632R 90 W ZODIA TANDEM CENTRAL 2.27M	E EMPOTRADO S SOBREPONER T SUSPENDIDO	3 3000 K 4 4000 K 5 5000 K	F DIFUSOR FROSTED	N ON-OFF A DIMEABLE 0-10V	B BLANCO G GRIS N NEGRO
Z635R 45W ZODIA TANDEM CENTRAL 1.13M DIR-INDIR Z638R 90W ZODIA TANDEM CENTRAL 2.27M DIR-INDIR	T SUSPENDIDO				



### ZODIA FINAL

#### CONFIGURACIÓN DE PRODUCTO

<b>Z610R</b>	<b>T</b>	<b>3</b>	<b>F</b>	<b>N</b>	<b>B</b>
MODELO DEL PRODUCTO	INSTALACIÓN	COLOR DE LUZ	ÓPTICA	CONTROL ELECTRÓNICO	ACABADO
Z610R 20 W ZODIA TANDEM FINAL 0.58 m Z611R 20 W ZODIA TANDEM FINAL 1.15 m Z612R 45 W ZODIA TANDEM FINAL 1.15 m Z613R 55 W ZODIA TANDEM FINAL 1.15 m Z614R 45 W ZODIA TANDEM FINAL 2.27 m Z633R 90 W ZODIA TANDEM FINAL 2.27M	E EMPOTRADO S SOBREPONER T SUSPENDIDO	3 3000 K 4 4000 K 5 5000 K	F DIFUSOR FROSTED	N ON-OFF A DIMEABLE 0-10V	B BLANCO G GRIS N NEGRO
Z636R 45W ZODIA TANDEM FINAL 1.13M DIR-INDIR Z639R 90W ZODIA TANDEM FINAL 2.27M DIR-INDIR	T SUSPENDIDO				

**ZODIA L TANDEM**  
20 W · 45 W · 55 W



**ARREGLOS ZODIA L TANDEM PARA HACER UN PROYECTO**

20 W · 45 W · 55 W

**ARREGLO EN RECTÁNGULO**

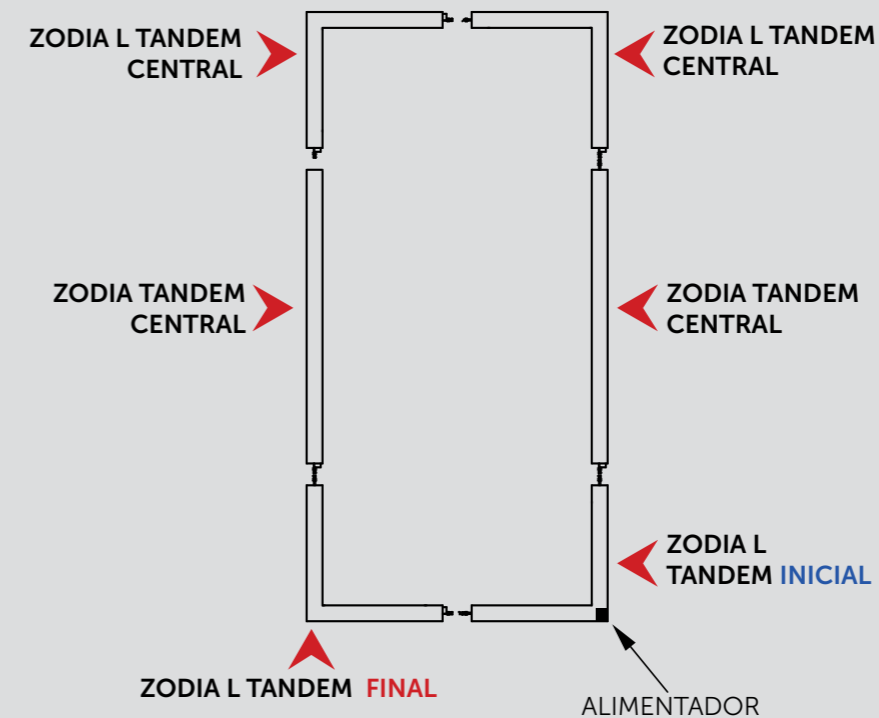

CAPACIDAD INTERCONEXIÓN ON-OFF  
CABLE CALIBRE 3X18

WATTS	TAMAÑO	CAPACIDAD
20 W 45 W 55 W	0.6 MTS	18 LUMINARIAS
20 W 45 W 55 W	1.13 MTS	12 LUMINARIAS
20 W 45 W 55 W	2.26 MTS	6 LUMINARIAS

CAPACIDAD INTERCONEXIÓN 0-10V  
CABLE CALIBRE 5X22

WATTS	TAMAÑO	CAPACIDAD
20 W 45 W 55 W	0.6 MTS	9 LUMINARIAS
20 W 45 W 55 W	1.13 MTS	6 LUMINARIAS
20 W 45 W 55 W 90 W	2.26 MTS	3 LUMINARIAS

**ARREGLO EN CUADRO**

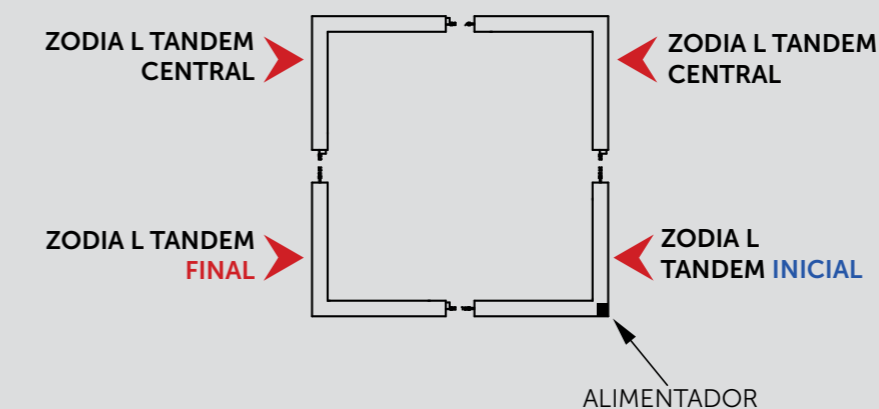

**CONFIGURACIÓN DE PRODUCTO**

Z616R	T	3	F	N	B
MODELO DEL PRODUCTO	INSTALACIÓN	COLOR DE LUZ	ÓPTICA	CONTROL ELECTRÓNICO	ACABADO
Z655R ZODIA L TANDEM INICIAL 20 W Z656R ZODIA L TANDEM INICIAL 45 W Z657R ZODIA L TANDEM INICIAL 55 W Z616R ZODIA L TANDEM CENTRAL 20 W Z617R ZODIA L TANDEM CENTRAL 45 W Z618R ZODIA L TANDEM CENTRAL 55 W Z658R ZODIA L TANDEM FINA 20 W Z659R ZODIA L TANDEM FINA 45 W Z660R ZODIA L TANDEM FINA 55 W	S SOBREPONER T SUSPENDIDO E EMPOTRAR	3 3000 K 4 4000 K 5 5000 K	F DIFUSOR FROSTED	N ON-OFF A DIMEABLE 0-10V	B BLANCO G GRIS N NEGRO

# ZODIA L & CUADRO

40 W · 80 W

DISEÑO ÚNICO CON  
ESQUINAS A 90°

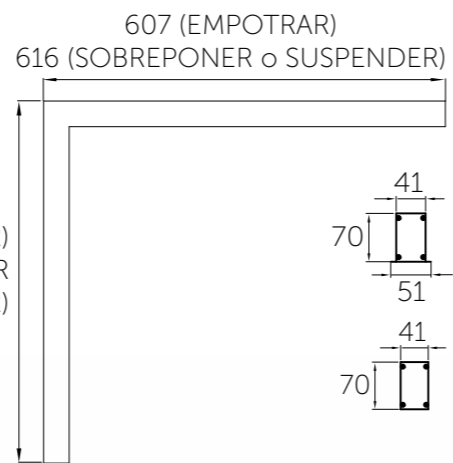
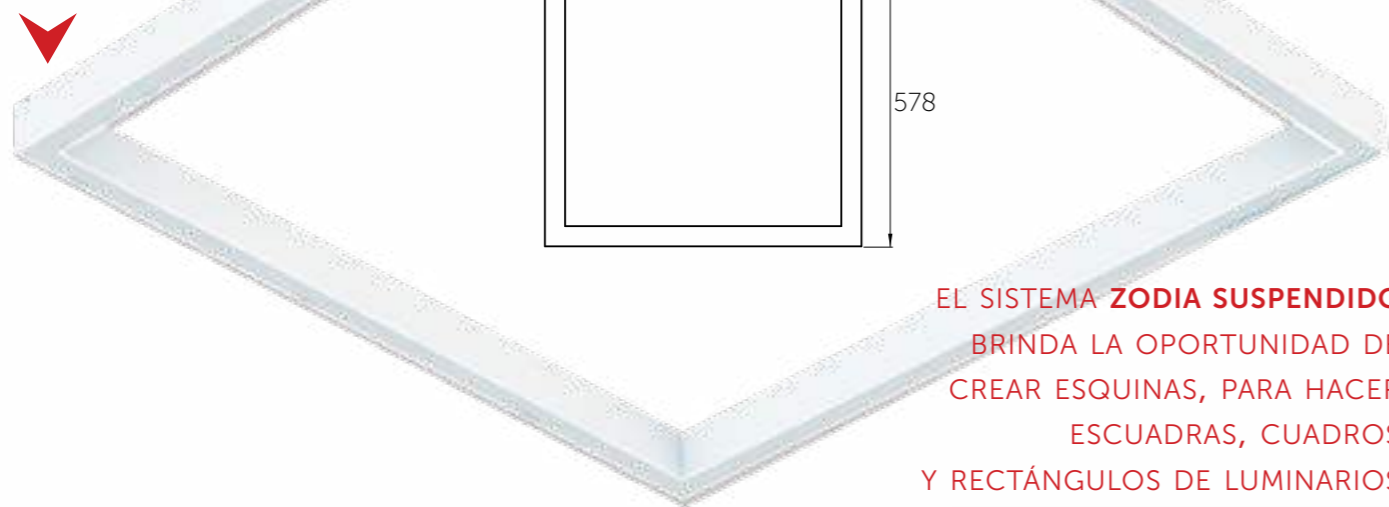

EL SISTEMA **ZODIA SUSPENDIDO**  
BRINDA LA OPORTUNIDAD DE  
CREAR ESQUINAS, PARA HACER  
ESCUADRAS, CUADROS  
Y RECTÁNGULOS DE LUMINARIOS

## CONFIGURACIÓN DE PRODUCTO

<b>Z195R</b>	<b>T</b>	<b>3</b>	<b>F</b>	<b>N</b>	<b>B</b>
MODELO DEL PRODUCTO	INSTALACIÓN	COLOR DE LUZ	ÓPTICA	CONTROL ELECTRÓNICO	ACABADO
Z195R 80 W ZODIA CUADRO 0.58 m	S SOBREPONER T SUSPENDIDO	3 3000 K 4 4000 K 5 5000 K	F DIFUSOR FROSTED	N ON-OFF A DIMEABLE 0-10V	B BLANCO G GRIS N NEGRO



ZODIA CUADRO

## CONFIGURACIÓN DE PRODUCTO

<b>Z615R</b>	<b>T</b>	<b>3</b>	<b>F</b>	<b>N</b>	<b>B</b>
MODELO DEL PRODUCTO	INSTALACIÓN	COLOR DE LUZ	ÓPTICA	CONTROL ELECTRÓNICO	ACABADO
Z615R 40 W ZODIA L	S SOBREPONER T SUSPENDIDO E EMPOTRAR	3 3000 K 4 4000 K 5 5000 K	F DIFUSOR FROSTED	N ON-OFF A DIMEABLE 0-10V	B BLANCO G GRIS N NEGRO



ZODIA "L"



# ZODIA PROGRAMABLE DUAL; MODO NORMAL Y DE EMERGENCIA



LA FAMILIA DE LUMINARIOS DE EMERGENCIA ZODIA SON UNA SOLUCIÓN DUAL CAPAZ DE OPERAR EN MODO NORMAL (BAJO TENSIÓN DE LÍNEA) O EN MODO EMERGENCIA EN UN SOLO DISPOSITIVO.

EN UN EVENTO DE PÉRDIDA DE ENERGÍA ELÉCTRICA EN LA LINEA EL MODO DE EMERGENCIA ES ACTIVADO, LA ENERGÍA NECESARIA ES SUMINISTRADO POR UN CONJUNTO DE BATERÍAS.

## CONFIGURACIÓN DE PRODUCTO

<b>Z650R</b>	<b>T</b>	<b>3</b>	<b>F</b>	<b>E</b>	<b>B</b>
MODELO DEL PRODUCTO	INSTALACIÓN	COLOR DE LUZ	ÓPTICA	CONTROL ELECTRÓNICO	ACABADO
Z650R 30W ZODIA 1.7 m	E EMPOTRADO T SUSPENDIDO S SOBREPONER	3 3000 K 4 4000 K 5 5000 K	F DIFUSOR FROSTED	E LUMINARIA DE EMERGENCIA	B BLANCO G GRIS N NEGRO



## CONFIGURACIÓN DE PRODUCTO

<b>Z651R</b>	<b>E</b>	<b>3</b>	<b>F</b>	<b>E</b>	<b>B</b>
MODELO DEL PRODUCTO	INSTALACIÓN	COLOR DE LUZ	ÓPTICA	CONTROL ELECTRÓNICO	ACABADO
Z651R 50W ZODIA 1.7 m	E EMPOTRADO T SUSPENDIDO S SOBREPONER	3 3000 K 4 4000 K 5 5000 K	F DIFUSOR FROSTED	E LUMINARIA DE EMERGENCIA	B BLANCO G GRIS N NEGRO

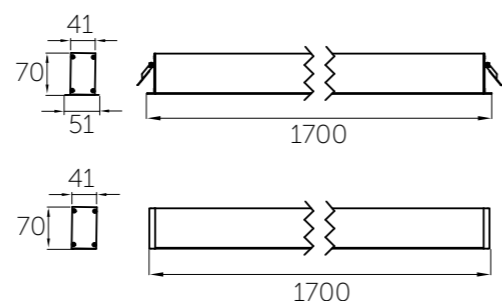

# ZODIA SUSPENDIDO DUAL 20 W · 45 W · 55 W

SISTEMA DUAL DE LUZ CON **UP LIGHT** Y **DOWN LIGHT** IDEAL PARA EVITAR EL EFECTO CAVERNA EN EL AMBIENTE A ILUMINAR CON ESTE VERSÁTIL SISTEMA DE ILUMINACIÓN

DISEÑADO PARA SUSPENDER SOBRE LOSA O PLAFÓN CORRIDO

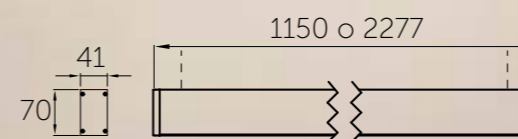
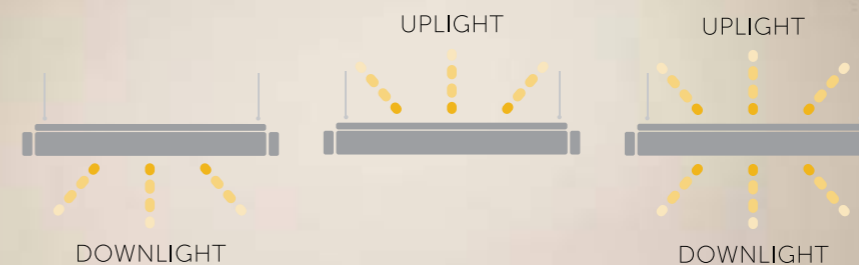

CON POSIBILIDAD DE PODER CONTROLAR INDISTINTAMENTE LA LUZ SUPERIOR DE LA INFERIOR

## CONFIGURACIÓN DE PRODUCTO

<b>Z623R</b>	<b>T</b>	<b>3</b>	<b>F</b>	<b>N</b>	<b>B</b>
MODELO DEL PRODUCTO	INSTALACIÓN	COLOR DE LUZ	ÓPTICA	CONTROL ELECTRÓNICO	ACABADO
Z623R 20 W ZODIA DUAL 1.15 m DIR-INDIR Z624R 45 W ZODIA DUAL 1.15 m DIR-INDIR Z625R 55 W ZODIA DUAL 1.15 m DIR-INDIR Z626R 45 W ZODIA DUAL 2.27 m DIR-INDIR	T SUSPENDIDO	3 3000 K 4 4000 K 5 5000 K	F DIFUSOR FROSTED	N ON-OFF A DIMEABLE 0-10V	B BLANCO G GRIS N NEGRO

# ZIBA / ZIRA



Proyecto de KMD

## ZIBA / ZIRA

- Cuerpo de aluminio extruido acabado en poliéster electrostático
- Difusor de PMMA 90% transmitancia.
- Conexión: **90-277 VAC**
- Índice de Protección: **IP40**
- Índice de Rendimiento de Color IRC: **Mayor a 80**
- Vida promedio: **50,000 horas**
- Disponible con LED Driver dimeable para plataforma **0-10 V**

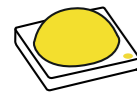

- Circuito de LED SMD de **20 W, 45 W, 55 W o 90 W**
- Potencia total: **20 W, 40 W, 45 W, 55 W, 90 W, 110 W & 180 W**
- Flujo: **120 lúmenes por Watt**
- Temperatura de Color Correlacionada, TCC: **3000 K, 4000 K y 5000 K**

150°C -50°C	120°C	IP40	TCC 3000 K 4000 K 5000 K	RANGO VOLTAJE <b>40</b>	HECHO EN MÉXICO
POTENCIA TOTAL <b>20 W</b>	POTENCIA TOTAL <b>40 W</b>	POTENCIA TOTAL <b>45 W</b>	POTENCIA TOTAL <b>55 W</b>	POTENCIA TOTAL <b>90 W</b>	POTENCIA TOTAL <b>110 W</b>
POTENCIA TOTAL <b>180 W</b>	NOM	FLUJO LUMINOSO 120 lum xW	IRC <b>&gt;80</b>	BLANCO	NEGRO
GRIS	TVU 50,000 h				

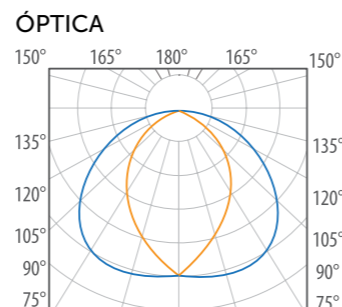

GARANTÍA DE CINCO AÑOS CONTRA DEFECTOS DE FABRICACIÓN.

## ZIBA SUSPENDIDO & SUSPENDIDO DUAL

20 W · 40 W · 45 W · 55 W · 90 W · 110 W · 180 W

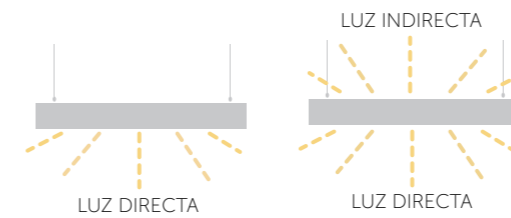

### CONFIGURACIÓN DE PRODUCTO

Z260RT	3	F	N	B
MODELO DEL PRODUCTO	COLOR DE LUZ	ÓPTICA	CONTROL ELECTRÓNICO	ACABADO
Z260RT 20 W 1.13 m Z261RT 45 W 1.13 m Z262RT 55 W 1.13 m Z263RT 90 W 1.13 m Z264RT 20 W 2.26 m Z265RT 45 W 2.26 m Z266RT 55 W 2.26 m Z267RT 90 W 2.26 m	3 3000 K 4 4000 K 5 5000 K	F DIFUSOR FROSTED	N ON-OFF A DIMEABLE 0-10V	B BLANCO G GRIS N NEGRO

Z268RT DUAL (20 W directos y 20 W indirectos) 1.13 m  
Z269RT DUAL (45 W directos y 45 W indirectos) 1.13 m  
Z270RT DUAL (55 W directos y 55 W indirectos) 1.13 m  
Z271RT DUAL (90 W directos y 90 W indirectos) 1.13 m  
Z272RT DUAL (20 W directos y 20 W indirectos) 2.26 m  
Z273RT DUAL (45 W directos y 45 W indirectos) 2.26 m  
Z274RT DUAL (55 W directos y 55 W indirectos) 2.26 m  
Z275RT DUAL (90 W directos y 90 W indirectos) 2.26 m

LUMINARIA SUSPENDIDA DE ALTA POTENCIA CON LOUVER PARA GRAN CONFORT

CON OPCIÓN LUZ DIRECTA, INDIRECTA, O AMBAS

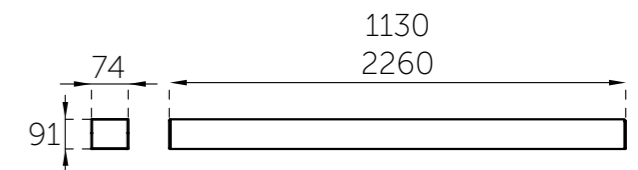

## ZIBA SUSPENDIDO PARA RIEL & LUZ INDIRECTA

45 W

SISTEMA DE SUSPENDER VERSÁTIL PARA NUESTRO SISTEMA DE RIELES CON OPCIÓN LUZ INDIRECTA

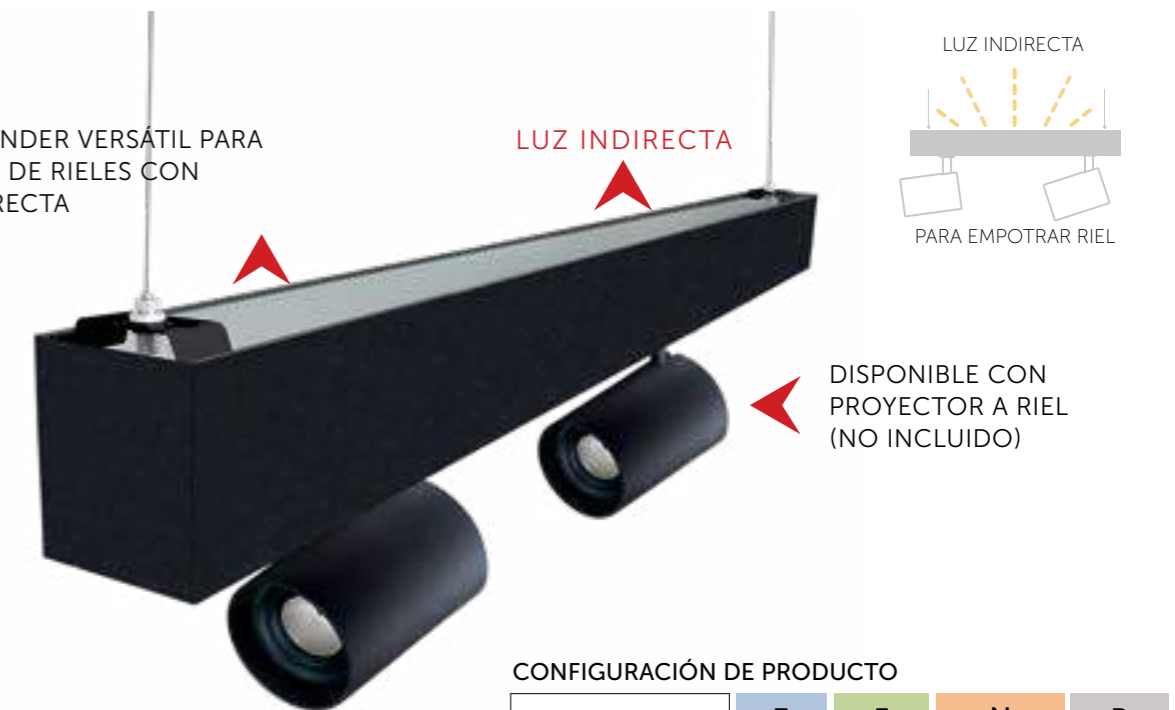

### CONFIGURACIÓN DE PRODUCTO

Z276RT	3	F	N	B
MODELO DEL PRODUCTO	COLOR DE LUZ	ÓPTICA	CONTROL ELECTRÓNICO	ACABADO
Z276RT 45 W 1.13 m Z277RT 45 W 2.26 m	3 3000 K 4 4000 K 5 5000 K	F DIFUSOR FROSTED	N ON-OFF A DIMEABLE 0-10V	B BLANCO G GRIS N NEGRO

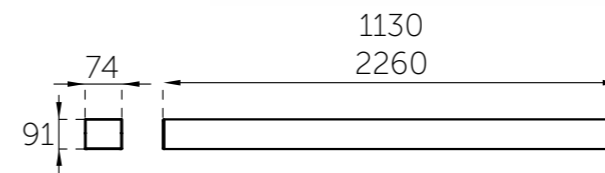

## ZIRA ARBOTANTE INDIRECTO

20 W

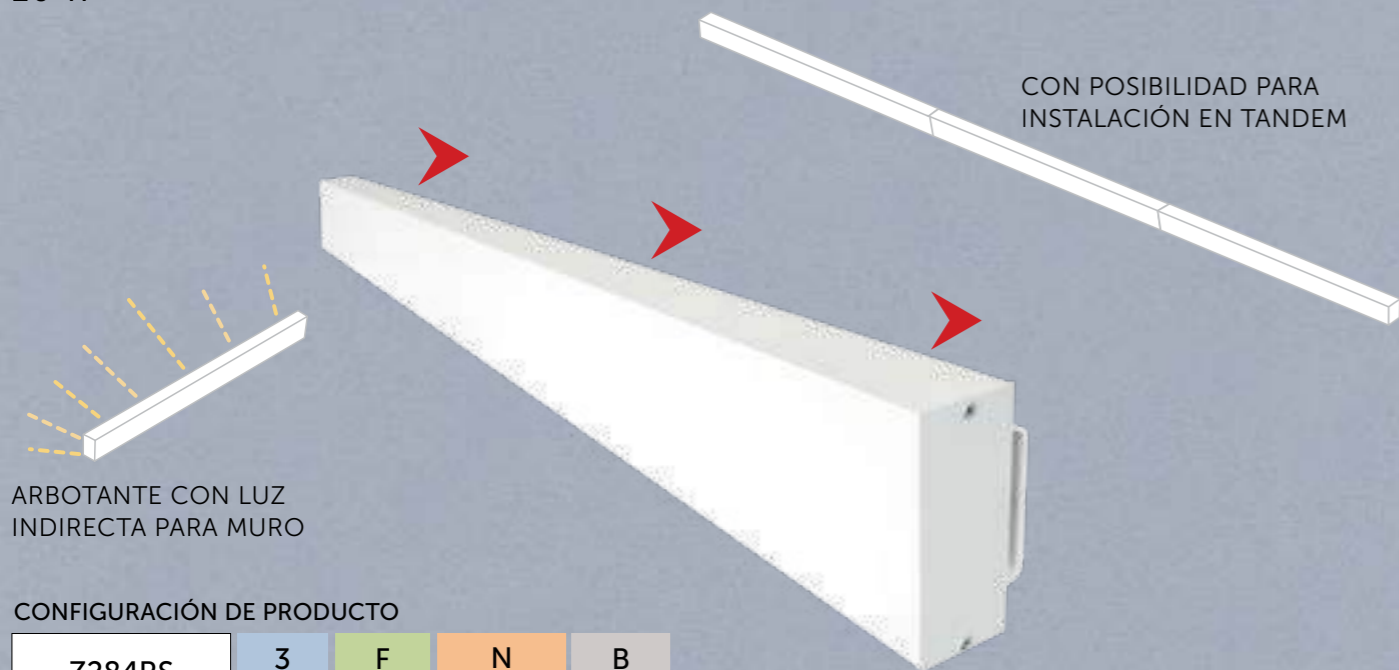

ARBOTANTE CON LUZ INDIRECTA PARA MURO

### CONFIGURACIÓN DE PRODUCTO

<b>Z284RS</b>	<b>3</b>	<b>F</b>	<b>N</b>	<b>B</b>
MODELO DEL PRODUCTO	COLOR DE LUZ	ÓPTICA	CONTROL ELECTRÓNICO	ACABADO
Z284RS 20 W 1.13 m Z285RS 20 W 2.26 m	3 3000 K 4 4000 K 5 5000 K	F DIFUSOR FROSTED	N ON-OFF A DIMEABLE 0-10V	B BLANCO G GRIS N NEGRO

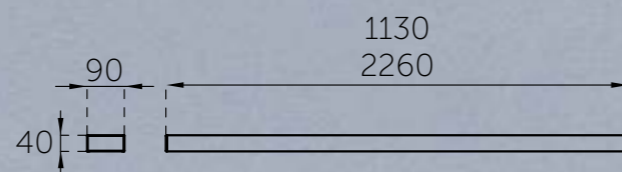

## ZIRA SUSPENDIDA LUZ INDIRECTA

20 W · 45 W · 55 W

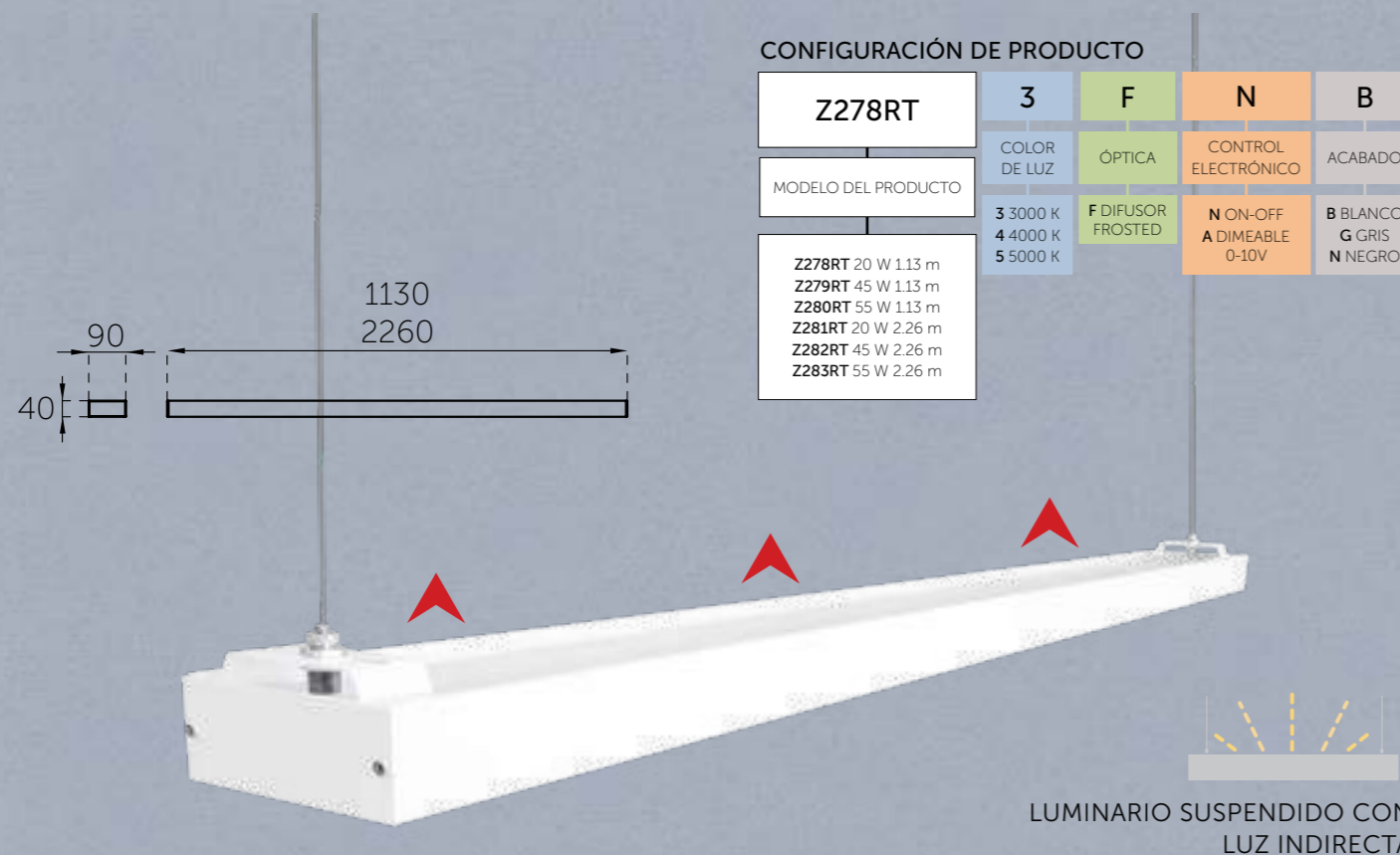

### CONFIGURACIÓN DE PRODUCTO

<b>Z278RT</b>	<b>3</b>	<b>F</b>	<b>N</b>	<b>B</b>
MODELO DEL PRODUCTO	COLOR DE LUZ	ÓPTICA	CONTROL ELECTRÓNICO	ACABADO
Z278RT 20 W 1.13 m Z279RT 45 W 1.13 m Z280RT 55 W 1.13 m Z281RT 20 W 2.26 m Z282RT 45 W 2.26 m Z283RT 55 W 2.26 m	3 3000 K 4 4000 K 5 5000 K	F DIFUSOR FROSTED	N ON-OFF A DIMEABLE 0-10V	B BLANCO G GRIS N NEGRO

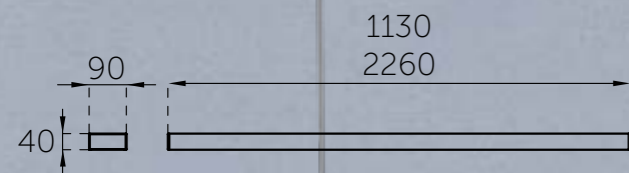

## EXTRUIDOS PARA TIRA DE LED

SOBREPONER & EMPOTRAR

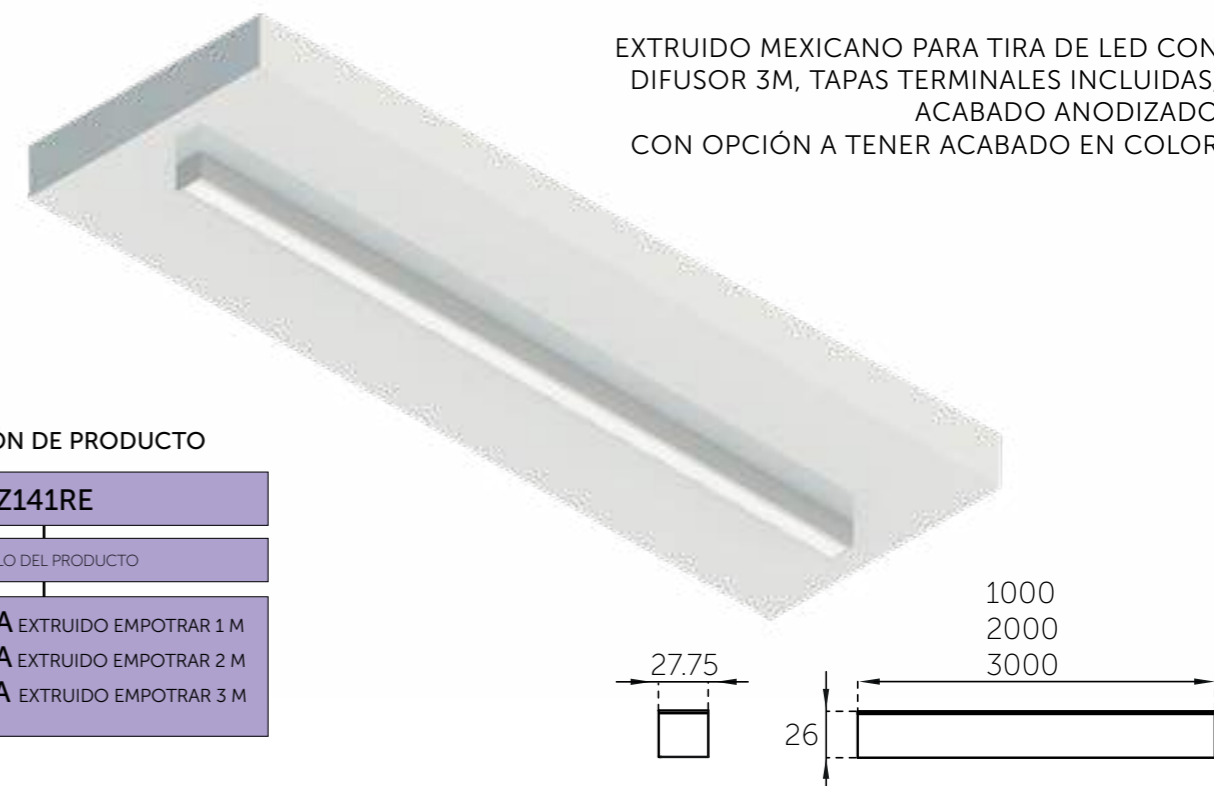

### CONFIGURACIÓN DE PRODUCTO

<b>Z141RE</b>
MODELO DEL PRODUCTO
Z141RE023A EXTRUIDO EMPOTRAR 1 M Z141RE024A EXTRUIDO EMPOTRAR 2 M Z141RE025A EXTRUIDO EMPOTRAR 3 M

CON POSIBILIDAD EN TANDEM  
DISPONIBLE EN LONGITUDES DE 1, 2 Y 3 METROS  
PARA EMPOTRAR O SOBREPONER EN TECHO

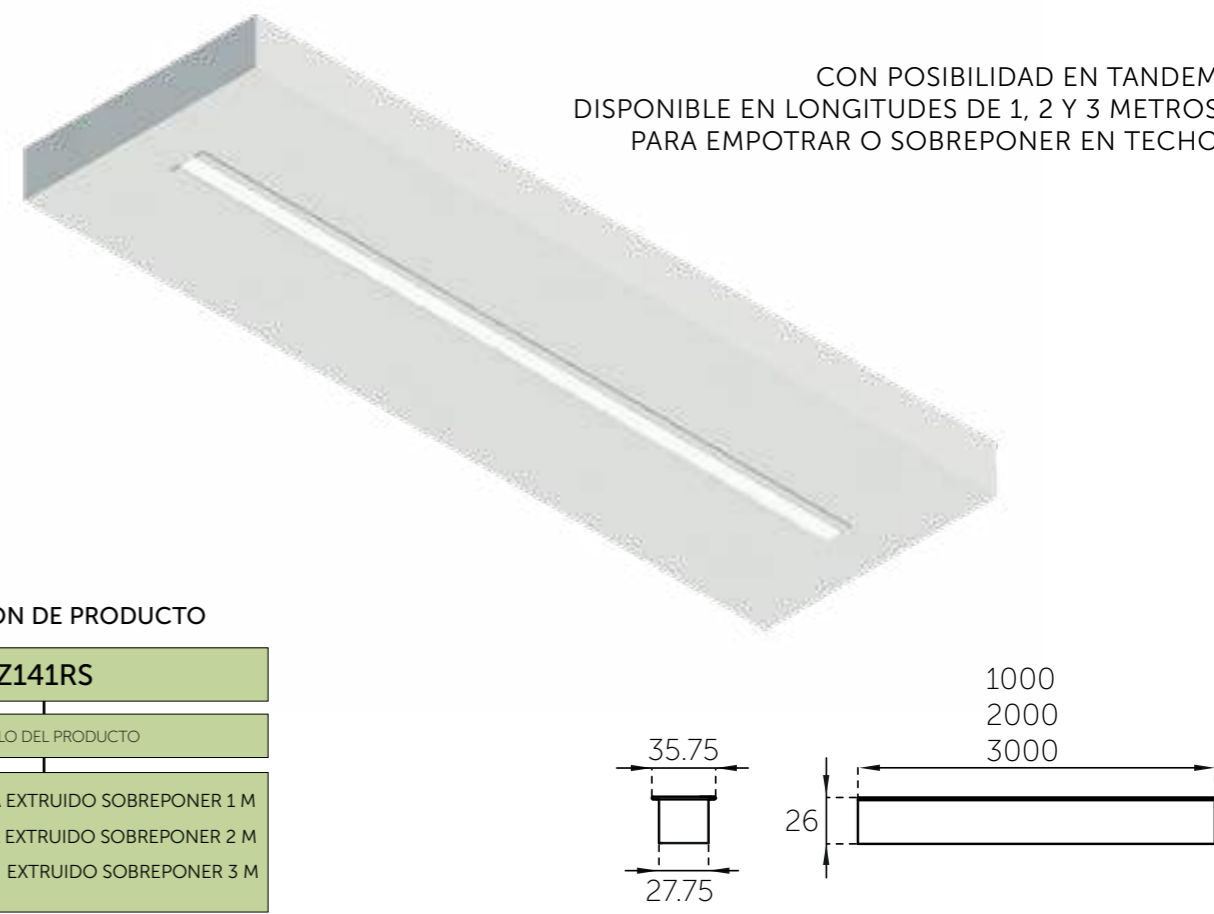

### CONFIGURACIÓN DE PRODUCTO

<b>Z141RS</b>
MODELO DEL PRODUCTO
Z141RS032A EXTRUIDO SOBREPONER 1 M Z141RS033A EXTRUIDO SOBREPONER 2 M Z141RS034A EXTRUIDO SOBREPONER 3 M

# DISTRIBUIDORES EXCLUSIVOS



PRODUCTO DE MÁXIMA  
TECNOLOGÍA



Proyecto de Cátodo Iluminación, Aguascalientes



## ANTICORROSIÓN

Gracias al material de resina exterior, las lámparas fumagalli están protegidas contra el óxido y la corrosión, incluso si se someten a ambientes salinos o contaminados.



## RAYOS UV ESTABILIZADOS

Los productos Fumagalli están hechos de materiales estabilizados a los rayos UV para evitar la decoloración de la superficie exterior bajo el sol. Ideal en clima frío y caliente.



## NO AFECTADO POR FERTILIZANTES

Las luminarias Fumagalli no son afectadas por fertilizantes químicos u otros contaminantes.



## SIN MANTENIMIENTO

El color del revestimiento de resina exterior se moldea en la pasta de material para otorgar la máxima durabilidad en el tiempo. Nunca será necesario volver a pintar.



## SEGURIDAD

El revestimiento exterior de resina de los productos fumagalli aísla el luminario de las descargas eléctricas (clase de aislamiento doble II).



# CECI 90 3,5 W

Luminarios de empotrar a piso para exterior fabricados en Italia en tecnopolímeros



Versátiles luminarios para empotrar en exterior

## CECI 90 IN GROUND 3,5 W



- Luminario de LED empotrable en piso disponible con tres diferentes ópticas para control de luz, cuerpo de resina de ingeniería estabilizada a los rayos UV, módulo de cuatro LED con Driver electrónico integrado intercambiable, LEDs de alta potencia IRC 85
- Lámpara LED GU10 medio 36° y difuso
- Resistencia de **5000 Kg** (no apto para paso continuo de autos)
- Tapa circular en material de polímeros técnicos de ingeniería a prueba de golpes, rayos UV y totalmente libre de corrosión y tornillería de acero inoxidable
- Opción de tapa de acero inoxidable maquinada
- Protección contra picos de voltaje
- Índice de Protección: **IP67**
- Conexión: **100-240 VAC**
- Vida promedio: **50,000 horas**
- Fabricado en Italia



A PRUEBA DE GOLPES,  
RAYOS UV Y CORROSIÓN



DISPONIBLE CON TAPA  
DE ACERO INOXIDABLE

ACCESORIOS  
OPCIONALES NO  
INCLUIDOS

**HL.1F2.COV**  
TAPA DOS VENTANAS  
PARA CECI 90 GRIS

**HA.1F2.COV**  
TAPA DOS VENTANAS  
PARA CECI 90 NEGRO

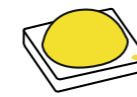

- Potencia total: **3,5 W**
- Flujo total: **400 lúmenes**
- Temperatura de Color correlacionada nominal TCC: **3000 K, 4000 K**

**Z141WS002N**  
LOUVER HONEY COMB  
CECI 90

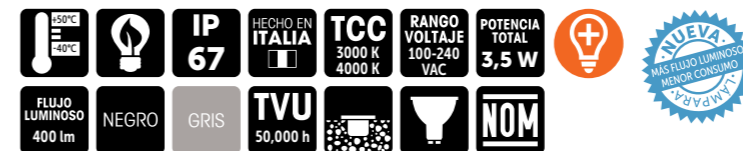

### CONFIGURACIÓN DE PRODUCTO

<b>1F1.000.</b>	<b>3</b>	<b>M</b>	<b>N</b>	<b>N</b>
MODELO DEL PRODUCTO	COLOR DE LUZ	ÓPTICA	CONTROL ELECTRÓNICO	ACABADO
	3 3000 K 4 4000 K	M MEDIA T TRANSPARENTE F FROSTED	N ON-OFF	N NEGRO G GRIS I ACERO INOX.

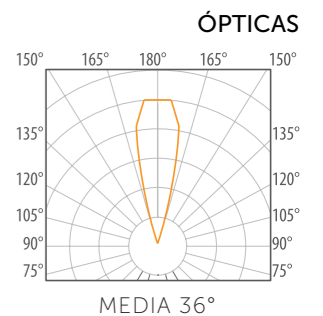
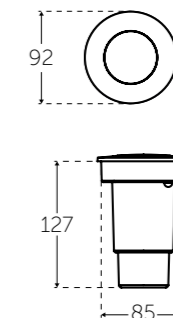

GARANTÍA DE POR VIDA EN CUERPO.  
GARANTÍA DE CINCO AÑOS EN LÁMPARA/ELECTRÓNICA  
CONTRA DEFECTOS DE FABRICACIÓN.



# CECI 160 10 W

Luminarios de empotrar a piso para exterior fabricados en Italia en tecnopolímeros



Versátiles luminarios para empotrar en exterior

## CECI 160 IN GROUND 10 W



- Luminario LED empotrable en piso disponible con cinco diferentes ópticas para control de luz, cuerpo de resina de ingeniería estabilizada a los rayos UV, módulo de 9 LED de alta potencia 85 IRC con driver electrónico integrado intercambiable
- Resistencia de **5000 Kg** (no apto para paso continuo de autos)
- Tapa circular en material de polímeros técnicos a prueba de golpes y totalmente libre de corrosión
- Opción de tapa de acero inoxidable maquinada
- Protección contra picos de voltaje
- Índice de Protección: **IP67**
- Conexión: **100-240 VAC**
- Con óptica disponible en: **azul, ámbar, rojo, verde, night light azul, night light verde**
- Vida promedio: **50,000 horas**
- Fabricado en Italia

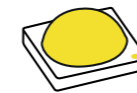

- Potencia total: **10 W**
- Flujo total: **1200 lúmenes**
- Temperatura de Color correlacionada nominal TCC: **3000 K, 4000 K, 5000 K**



3F1.000.	3	C	N	N
MODELO DEL PRODUCTO	COLOR DE LUZ	ÓPTICA	CONTROL ELECTRÓNICO	ACABADO
	3 3000 K 4 4000 K 5 5000 K A AZUL V VERDE R ROJO M ÁMBAR U NIGHT LIGHT AZUL L NIGHT LIGHT VERDE	C CONCENTRADA M MEDIA D DIFUSA E ELÍPTICA F FROSTED	N ON-OFF	G GRIS I ACERO INOX. N NEGRO

DISPONIBLE EN TAPA DE ACERO INOXIDABLE

ACCESORIOS OPCIONALES NO INCLUIDOS

- HL.3F2.COV**  
TAPA DOS VENTANAS PARA CECI 160 GRIS
- HA.3F2.COV**  
TAPA DOS VENTANAS PARA CECI 160 NEGRO



A PRUEBA DE GOLPES, RAYOS UV Y CORROSIÓN

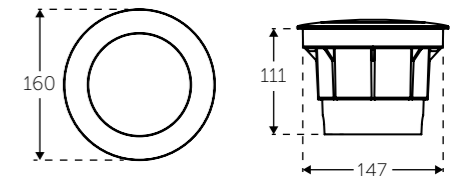

### ÓPTICAS

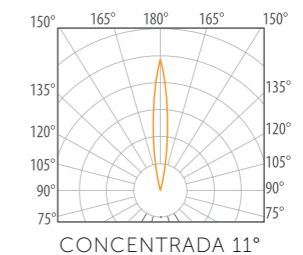
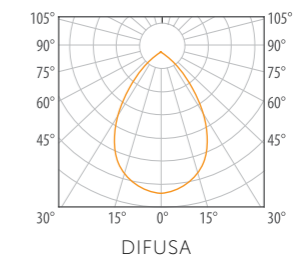
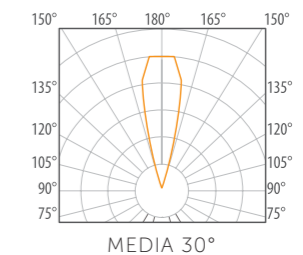

GARANTÍA DE POR VIDA EN CUERPO.  
GARANTÍA DE CINCO AÑOS EN LÁMPARA/ELECTRÓNICA CONTRA DEFECTOS DE FABRICACIÓN.

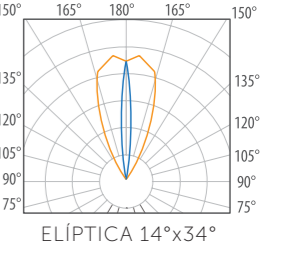
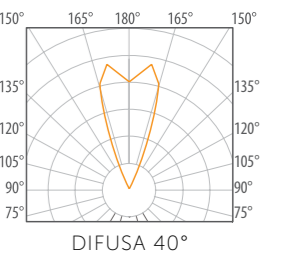

# TOMMY 10 W

Luminarios proyectores de sobreponer para exterior, con y sin visera, fabricados en Italia en tecnopolímeros



Versátiles proyectores para espacios exteriores

## TOMMY 10 W



- Proyectores LED para exterior con módulos intercambiables, disponible con cinco diferentes ópticas para control de luz
- Fabricado en material de polímeros técnicos de ingeniería a prueba de golpes, rayos UV y totalmente libre de corrosión con tornillería de acero inoxidable
- Disponible en cánope o estaca, con tapa recta o con visera
- Índice de Protección: **IP66**
- Protección contra picos de voltaje
- Conexión: **100-240 VAC**
- Temperatura de Color correlacionada nominal TCC: **2700 K, 3000 K, 4000 K, 5000 K** y opcional en: **azul, ámbar, rojo, verde, night light azul, night light verde**
- Vida promedio: **50,000 horas**
- Fabricado en Italia

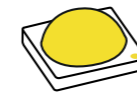

- Potencia total: **10 W**
- Flujo total: **1200 lúmenes**
- Temperatura de Color correlacionada nominal TCC: **2700 K, 3000 K, 4000 K, 5000 K**



A PRUEBA DE GOLPES, RAYOS UV Y CORROSIÓN

TORNILLERÍA DE ACERO INOXIDABLE

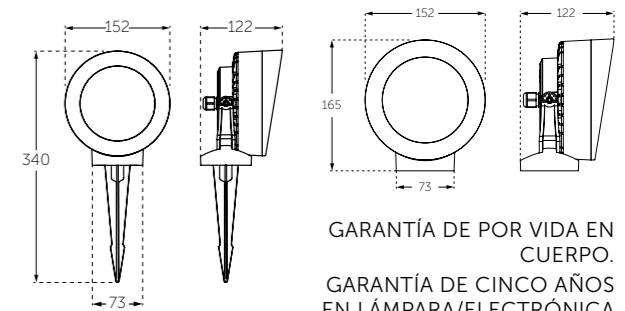

GARANTÍA DE POR VIDA EN CUERPO.  
GARANTÍA DE CINCO AÑOS EN LÁMPARA/ELECTRÓNICA CONTRA DEFECTOS DE FABRICACIÓN.



### ÓPTICAS

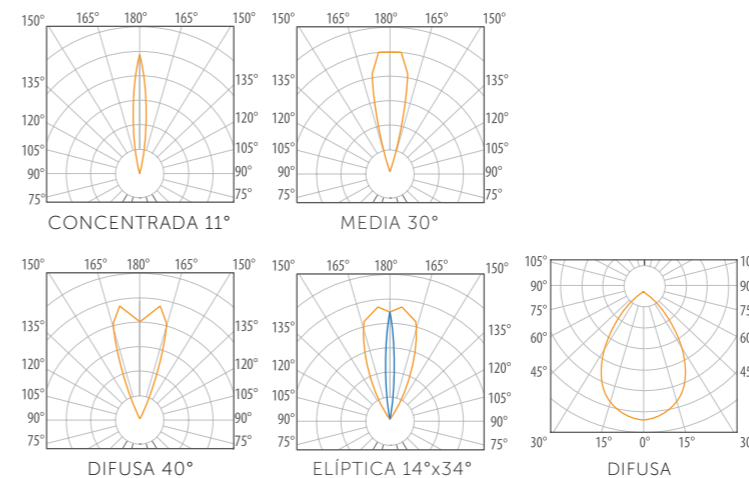

### CONFIGURACIÓN DE PRODUCTO

2M1. CON TAPA RECTA	000.	2	C	N	N
2M2. CON VISERA	INSTALACIÓN	COLOR DE LUZ	ÓPTICA	CONTROL ELECTRÓNICO	ACABADO
MODELO DEL PRODUCTO	000. CÁNOPE 001. ESTACA	2 2700 K 3 3000 K 4 4000 K 5 5000 K A AZUL V VERDE R ROJO M ÁMBAR U NIGHT LIGHT AZUL L NIGHT LIGHT VERDE	C CONCENTRADA M MEDIA D DIFUSA E ELÍPTICA F FROSTED	N ON-OFF	N NEGRO

# MINITOMMY 3,5 W

Luminarios para exterior tipo proyector  
fabricado en Italia en tecnopolímeros



Versátiles luminarios para espacios exteriores

## MINITOMMY 3,5 W



- Luminario para exterior de sobreponer con uno o dos módulos disponible con dos diferentes ópticas para control de luz
- Fabricado en tecnopolímeros a prueba de golpes, rayos UV y totalmente libre de corrosión y mantenimiento
- Tornillería de acero inoxidable
- Disponible en cánope o estaca
- Índice de Protección: **IP66**
- Protección contra picos de voltaje
- Conexión: **100-240 VAC**
- Vida promedio: **50,000 horas**
- Fabricado en Italia

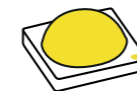

- Potencia total: **3,5 W**
- Flujo total: **400 lúmenes**
- Temperatura de Color correlacionada nominal TCC: **3000 K, 4000 K**

### ÓPTICAS

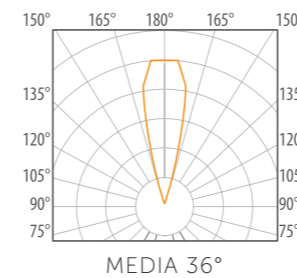

A PRUEBA DE GOLPES,  
RAYOS UV Y CORROSIÓN



CON ALTERNATIVAS EN  
ÓPTICAS

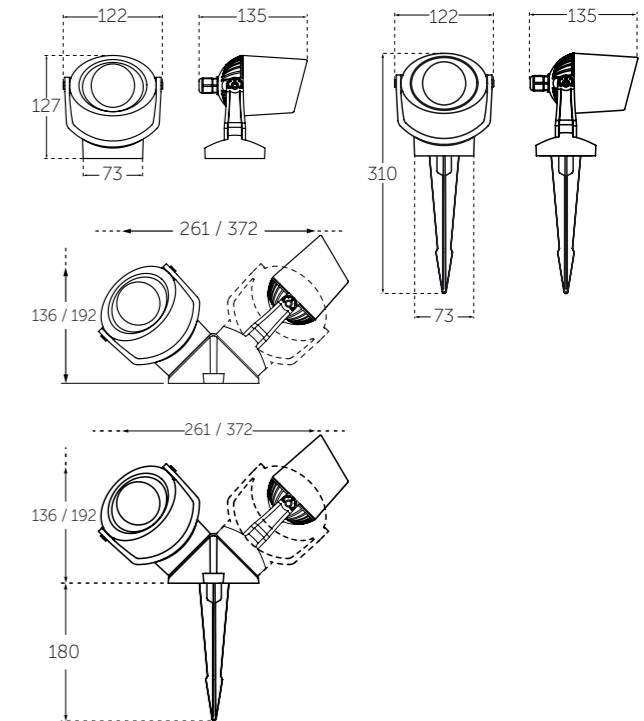

### CONFIGURACIÓN DE PRODUCTO

1M2. UN MÓDULO	000.	3	M	N	N
3M2. DOS MÓDULOS	INSTALACIÓN	COLOR DE LUZ	ÓPTICA	CONTROL ELECTRÓNICO	ACABADO
MODELO DEL PRODUCTO	000. CÁNOPE 001. ESTACA	3 3000 K 4 4000 K	M MEDIA F FROSTED	N ON-OFF	N NEGRO

GARANTÍA DE POR VIDA EN CUERPO.  
GARANTÍA DE CINCO AÑOS EN LÁMPARA/ELECTRÓNICA  
CONTRA DEFECTOS DE FABRICACIÓN.

# LETI 3 W

Discretos luminarios de empotrar a muro para exterior, fabricados en tecnopolímeros en Italia



Luminarios de cortesía para empotrar en muro



## LETI 3 W



- Luminario empotrable en muro con difusor y tapa circular o cuadrada, en material de polímeros técnicos de ingeniería a prueba de golpes, rayos UV y totalmente libre de corrosión y tornillería de acero inoxidable
- Índice de Protección: **IP66**
- Protección contra picos de voltaje
- Conexión: **100-240 VAC**
- Vida promedio: **50,000 horas**

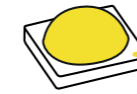

- Potencia total: **3 W**
- Flujo total: **350 lúmenes**
- Temperatura de Color correlacionada nominal TCC: **3000 K, 4000 K**



A PRUEBA DE GOLPES, RAYOS UV Y CORROSIÓN



LUZ DE CORTESÍA DURABLE Y ELEGANTE

**HA.2C4.COV**  
TAPA LETI 100 ROUND  
VENTANILLA MEDIA LUNA  
CORTESÍA NEGRA



**HW.2C4.COV**  
TAPA LETI 100 ROUND  
VENTANILLA MEDIA LUNA  
CORTESÍA BLANCA

**HA.3C4.COV**  
TAPA LETI 100 SQUARE  
VENTANILLA CORTESÍA  
NEGRA



**HW.3C4.COV**  
TAPA LETI 100 SQUARE  
VENTANILLA CORTESÍA  
BLANCA

### CONFIGURACIONES DISPONIBLES

2C1.000.000AYG1R / 2C1.000.000AYG1L  
Leti 100 tapa circular negro lámpara GX53

2C1.000.000WYG1R / 2C1.000.000WYG1L  
Leti 100 tapa circular blanco lámpara GX53

3C1.000.000AYG1R / 3C1.000.000AYG1L  
Leti 100 tapa cuadrada negro lámpara GX53

3C1.000.000WYG1R / 3C1.000.000WYG1L  
Leti 100 tapa cuadrada blanco lámpara GX53

**R: LUZ CÁLIDA**

**L: LUZ FRÍA**

GARANTÍA DE POR VIDA EN CUERPO.  
GARANTÍA DE CINCO AÑOS EN LÁMPARA/ELECTRÓNICA  
CONTRA DEFECTOS DE FABRICACIÓN.

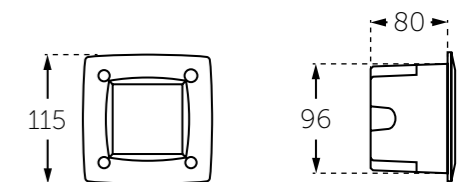
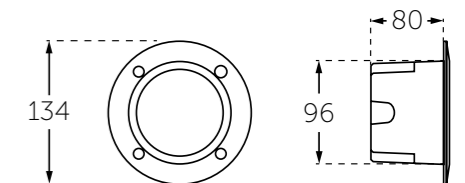

# EXTRALETI 3 W

Discretos luminarios de sobreponer a muro de fácil instalación, fabricados en Italia en tecnopolímeros



Luminarios de cortesía para sobreponer

## EXTRALETI 3 W



- Luminario empotrable en con difusor y tapa circular o cuadrada en material de polímeros técnicos de ingeniería a prueba de golpes, rayos UV y totalmente libre de corrosión y tornillería de acero inoxidable
- Índice de Protección: **IP66**
- Protección contra picos de voltaje
- Conexión: **100-240 VAC**
- Vida promedio: **50,000 horas**

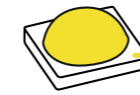

- Potencia total: **3 W**
- Flujo total: **350 lúmenes**
- Temperatura de Color correlacionada nominal TCC: **3000 K, 4000 K**



### CONFIGURACIONES DISPONIBLES

- 2S1.000.000AYG1R / 2S1.000.000AYG1L  
Extraleti 100 tapa circular negro lámpara GX53
- 2S1.000.000WYG1R / 2S1.000.000WYG1L  
Extraleti 100 tapa circular blanco lámpara GX53
- 3S1.000.000AYG1R / 3S1.000.000AYG1L  
Extraleti 100 tapa cuadrada negro lámpara GX53
- 3S1.000.000WYG1R / 3S1.000.000WYG1L  
Extraleti 100 tapa cuadrada blanco lámpara GX53

R: LUZ CÁLIDA  
L: LUZ FRÍA

GARANTÍA DE POR VIDA EN CUERPO.  
GARANTÍA DE CINCO AÑOS EN LÁMPARA/ELECTRÓNICA  
CONTRA DEFECTOS DE FABRICACIÓN.



A PRUEBA DE GOLPES,  
RAYOS UV Y CORROSIÓN



VERSÁTILES Y DURABLES

**HA.2S4.COV**  
TAPA EXTRALETI 100  
ROUND VENTANILLA  
MEDIA LUNA CORTESÍA  
NEGRA

**HW.2S4.COV**  
TAPA EXTRALETI 100  
ROUND VENTANILLA  
MEDIA LUNA CORTESÍA  
BLANCA



**HA.3S4.COV**  
TAPA EXTRALETI 100  
SQUARE VENTANILLA  
CORTESÍA NEGRA

**HW.3S4.COV**  
TAPA EXTRALETI 100  
SQUARE VENTANILLA  
CORTESÍA BLANCA

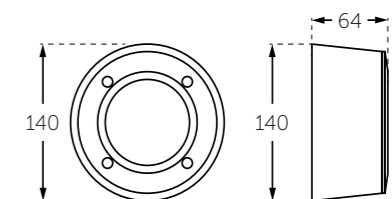
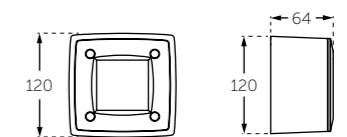

# ELISA

BOLARDO Y SOBREPONER  
10 W

Elegante diseño minimalista de bolarde fabricado en tecnopolímero de luz LED difusa con gran ahorro de energía.



Agradable luz LED difusa con gran ahorro de energía

## ELISA 10 W

- Elegante bolarde para aplicación como luz de cortesía en jardines, pasos peatonales y corredores, o bien para sobreponer
- Fabricado en material de polímeros técnicos de ingeniería a prueba de golpes, rayos UV y totalmente libre de corrosión
- Difusor claro
- Módulo de LED
- Índice de Protección: **IP55**
- Conexión: **110-220 VAC**
- Vida promedio: **50,000 horas**
- Fabricado en Italia

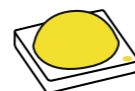

- Potencia total: **10 W**
- Flujo total: 10 W: **1200 lúmenes**
- Temperatura de Color Correlacionada nominal TCC: Blanco Frío: **4000 K** / Blanco Cálido: **3000 K**

### CONFIGURACIONES DISPONIBLES

#### BLANCO CÁLIDO

DS2.564.000AXD1R  
ELISA 800 NEGRO GX53 LED 10 W 3000K  
DS2.560.000WXD1R  
ELISA PARED BLANCO GX53 LED 10 W 3000K  
DS2.560.000AXD1R  
ELISA PARED NEGRO GX53 LED 3000K

#### BLANCO FRÍO

DS2.564.000AXD1L  
ELISA 800 NEGRO GX53 LED 10 W 4000K  
DS2.560.000WXD1L  
ELISA PARED BLANCO GX53 LED 10 W 4000K  
DS2.560.000AXD1L  
ELISA PARED NEGRO GX53 LED 4000K

GARANTÍA DE CINCO AÑOS CONTRA DEFECTOS DE FABRICACIÓN.



A PRUEBA DE GOLPES,  
RAYOS UV Y CORROSIÓN

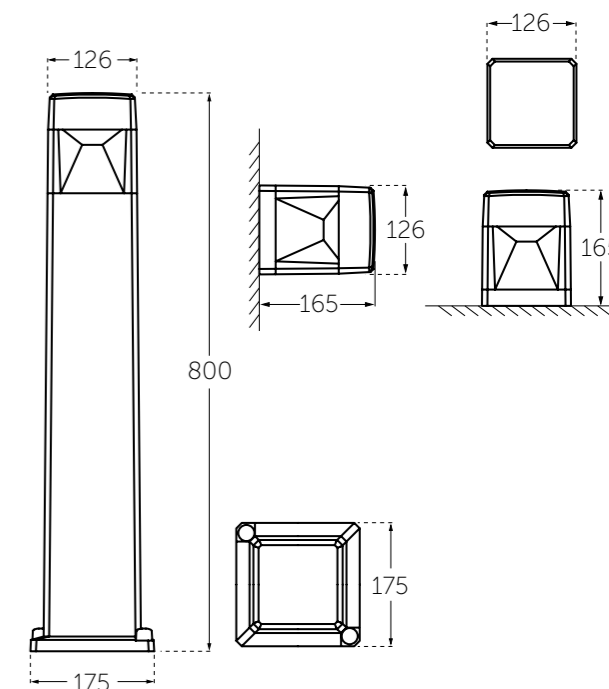

# SAURO 10 W MINIGABRI 23 W

Originales luminarios tipo bolardo de cortesía para exterior



Bolardos para exterior

## SAURO 10 W (INCLUYE MÓDULO)



- Bolardo de estilo clásico, para sobreponer en piso
- Fabricado en material de polímeros técnicos de ingeniería a prueba de golpes, rayos UV y totalmente libre de corrosión
- Tornillería de acero inoxidable
- Índice de Protección: **IP55**
- Protección contra picos de voltaje
- Conexión: **100-240 VAC**
- Vida promedio: **50,000 horas**
- Fabricado en Italia

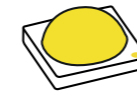

- Potencia total: **10 W**
- Flujo total: 10 W: **1200 lúmenes**
- Temperatura de Color Correlacionada nominal TCC: Blanco Frío: **4000 K** / Blanco Cálido: **3000 K**

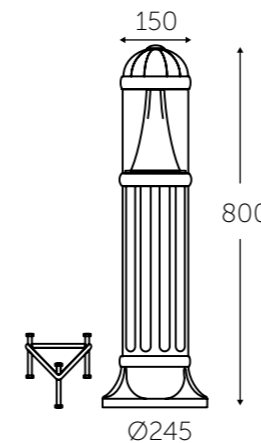

CONFIGURACIONES DISPONIBLES  
D15.554.000LXD1RCMS / D15.554.000LXD1LCMS  
SAURO GX53 LED 10 W 3000 K/4000 K

## MINIGABRI 23 W

- Luminario tipo poste de sobreponer en piso
- Fabricado en material de polímeros técnicos de ingeniería a prueba de golpes, rayos UV y totalmente libre de corrosión
- Sistema modular compatible con la gama **Lucía**
- Tornillería de acero inoxidable
- Índice de Protección: **IP66**
- Temperatura de Color correlacionada nominal TCC: **3000 K, 4000 K**
- Conexión: **100-120 VAC**
- Potencia total: **23 W**
- Fabricado en Italia

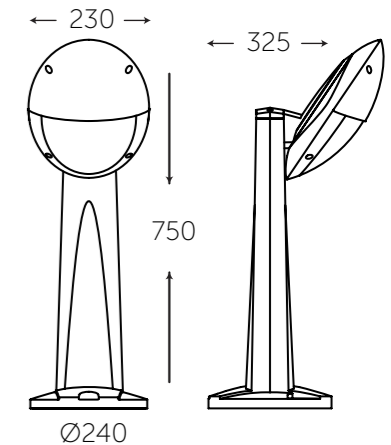

2V3.612.X10AYE27  
MINIGABRI E27 23 W

R: LUZ CÁLIDA L: LUZ FRÍA GARANTÍA DE POR VIDA EN CUERPO.  
GARANTÍA DE CINCO AÑOS EN LÁMPARA/ELECTRÓNICA CONTRA DEFECTOS DE FABRICACIÓN.

# MARTA 3,5 W · 7 W

Luminario tipo arbotante sin tornillos visibles fabricado en materiales de resina a prueba de golpes



Elegante arbotante para iluminación de exteriores e interiores

## MARTA 3,5 W · 7 W



- Arbotante decorativo de gran resistencia al exterior
- Ideal para iluminación de fachadas o pasillos
- Difusor de PMMA
- Adaptada para el exterior: controlador integrado plenamente protegido contra el calor y la humedad mediante pasta de silicona
- Índice de Protección: **IP55**
- Conexión: **100-240 VAC**
- Vida promedio: **50,000 horas**
- Fabricado en Italia

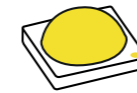

- Potencia total: **3,5 W sencillo, 7 W doble**
- Flujo total: **400x2 lúmenes**
- Temperatura de Color Correlacionada nominal TCC: **3000 K, 4000 K**



### ÓPTICAS

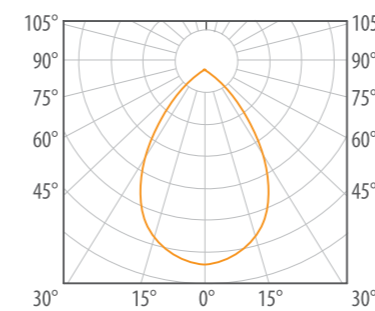

R: LUZ CÁLIDA  
L: LUZ FRÍA

GARANTÍA DE POR VIDA EN CUERPO.  
GARANTÍA DE CINCO AÑOS EN LÁMPARA/ELECTRÓNICA  
CONTRA DEFECTOS DE FABRICACIÓN.



CONTROLADOR INTEGRADO PLENAMENTE PROTEGIDO  
CONTRA EL CALOR Y LA HUMEDAD

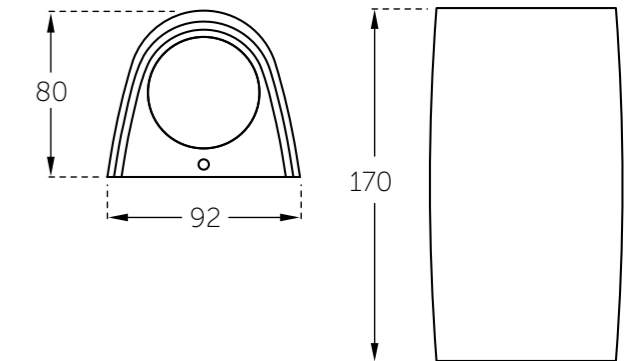

### CONFIGURACIONES DISPONIBLES

1A4.000.000AXU2R  
1L BLACK FROSTED GU10 LED 3,5 W 3000K  
1A4.000.000AXU2L  
1L BLACK FROSTED GU10 LED 3,5 W 4000K  
1A4.000.000WXU2R  
1L WHITE FROSTED GU10 LED 3,5 W 3000K  
1A4.000.000WXU2L  
1L WHITE FROSTED GU10 LED 3,5 W 4000K

2A4.000.000AXU2R  
2L BLACK FROSTED GU10 LED 7 W 3000K  
2A4.000.000AXU2L  
2L BLACK FROSTED GU10 LED 7 W 4000K  
2A4.000.000WXU2R  
2L WHITE FROSTED GU10 LED 7 W 3000K  
2A4.000.000WXU2L  
2L WHITE FROSTED GU10 LED 7 W 4000K



# LUCÍA · REMI LUCÍA BERTINA

Apliques de sobreponer para techo o muro, exterior o interior, fabricado en Italia en tecnopolímeros



## LUCÍA · BERTINA · REMI LUCÍA

23 W    11 W    10 W



- Modernos y de formas simples, adaptables a cualquier hábitat o decoración, perfecta armonía entre luz y ambiente
- Disponibles con módulo LED 10 W, 11 W, o base E27 23 W
- Índice de Protección: **IP66**
- Protección contra picos de voltaje
- Conexión: **100-240 VAC**
- Potencia Máxima: **23 W / 11 W / 10 W**
- Temperatura de Color correlacionada nominal TCC: **3000 K, 4000 K, Blanco Cálido y Blanco Frío**
- Fabricado en Italia



A PRUEBA DE GOLPES,  
RAYOS UV Y CORROSIÓN



DISPONIBLE COMO  
ARBOTANTE

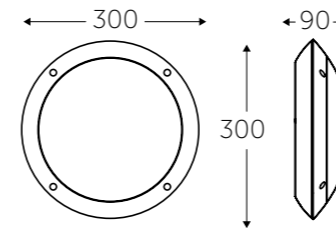

**LUCÍA** 11 W CÓN MÓDULO  
E27 23 W MÁXIMO

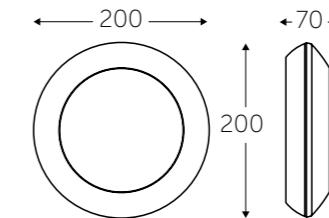

**BERTINA** 11 W CÓN MÓDULO

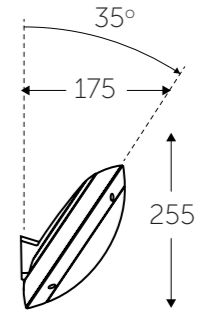

**REMI LUCÍA** 10 W CÓN MÓDULO  
E27 23 W MÁXIMO



**R: LUZ CÁLIDA**

**L: LUZ FRÍA**

GARANTÍA DE POR VIDA EN CUERPO.  
GARANTÍA DE CINCO AÑOS EN  
LÁMPARA/ELECTRÓNICA CONTRA  
DEFECTOS DE FABRICACIÓN.























CONFIGURACIONES DISPONIBLES

1B1.000.000WYD1R / 1B1.000.000WYD1L Bertina LED 10 W GX53 Blanco  
1R3.000.000WYB1R / 1R3.000.000WYB1L Lucía LED 11 W GX53 Blanco  
1R3.000.000AYB1R / 1R3.000.000AYB1L Lucía LED 11 W GX53 Negro  
1R3.000.000WYE27 Lucía E27 Blanco  
1R3.000.000AYE27 Lucía E27 Negro  
1R3.602.000WYB1R / 1R3.602.000WYB1L Remi Lucía LED 11 W GX53 Blanco  
1R3.602.000AYB1R / 1R3.602.000AYB1L Remi Lucía LED 11 W GX53 Negro  
1R3.602.000WYE27 Remi Lucía E27 Blanco  
1R3.602.000AYE27 Remi Lucía E27 Negro



## MÓDULOS Y ACCESORIOS

	HL.1F2.COV HA.1F2.COV	Tapa dos ventanas para CECI 90 gris/negro		Z2.LED.G53	Módulo de LED con ópticas Z2.LED.G53
	HL.3F2.COV HA.3F2.COV	Tapa dos ventanas para CECI 160 gris/negro		Z141CK001N	Estaca 30cm
	Z141WS002N	Louwer Honey Comb CECI 90		Z141CC001R	Cánope LAZZER MINI
	HA.2C4.COV HW.2C4.COV	Tapa LETI 100 ROUND ventanilla media luna cortesía negra / blanca		Z141CE001G	Housing SOLED
	HA.3C4.COV HW.3C4.COV	Tapa LETI 100 SQUARE ventanilla cortesía negra / blanca		Z141CE008G	Housing SOLED MINI
	HA.2S4.COV HW.2S4.COV	Tapa EXTRALETI 100 ROUND ventanilla media luna cortesía negra / blanca		Z141CE002N	Housing TAIGA
	HA.3S4.COV HW.3S4.COV	Tapa EXTRALETI 100 SQUARE ventanilla cortesía negra / blanca		Z141CE003N	Housing TUNDRA
	025 ECO	Cordón uso rudo Ecolite 300V 2x18 AWG forrado liso (metro lineal)		Z141RE003G	Housing VIZZIO EMPOTRAR 30W
	H.LED.G53.4K H.LED.G53.3K	LED lámpara 3 W (refacción)		Z141RE006G	Housing VIZZIO EMPOTRAR 60W
	H3.LED.G53.4K H3.LED.G53.3K	LED lámpara 10 W (refacción)		Z141RE012G	Housing VIZZIO EMPOTRAR 90W
	H4.LED.G53.4K H4.LED.G53.3K	LED lámpara 11 W (refacción)		CE00100	Fuente de Poder 150 W, 6,3A Entrada 90-277Vac Salida 24 VDC
	H.LED.GU10.4K H.LED.GU10.3K	LED lámpara 3.5 W GU10 (refacción)		CE00158	Fuente de Poder 60 W 2,5 A Entrada 90-264 VAC Salida 24 VDC
				CE00157	Fuente de Poder 30 W 2,5 A Entrada 90-264 VAC Salida 12 VDC
				CE00160	Fuente de Poder 5 W, 0,41 A, Entrada 90-264 VAC ≠Salida 12 VDC

	<b>Z141RS001G</b>	Transmisor de radiofrecuencia para tecnología RGBW con control remoto. 110-220V 16 Programas		<b>Z141RS019B</b>	Riel sobreponer 1m 3C blanco
	<b>Z141RS002G</b>	Transmisor DMX-RF		<b>Z141RS019N</b>	Riel sobreponer 1m 3C negro
	<b>Z141RS003G</b>	Opto Splitter RGBW-DMX		<b>Z141RS021B</b>	Riel sobreponer 2m 3C blanco
	<b>Z141RS017G</b>	Consola iPLAYER DMX, 2 universos, 512 Canales por universo, 100-240 VAC		<b>Z141RS021N</b>	Riel sobreponer 2m 3C negro
	<b>Z141WS001B Z141WS001G Z141WS001N</b>	Louver BIOX		<b>Z141RE017B</b>	Riel empotrar 1m 3C blanco
	<b>Z141RE007I</b>	Placa de Acero Inoxidable VIZZIO 30 W		<b>Z141RE017N</b>	Riel empotrar 1m 3C negro
	<b>Z141RE010I</b>	Placa de Acero Inoxidable VIZZIO60 W		<b>Z141RE019B</b>	Riel empotrar 2m 3C blanco
	<b>Z141RE012I</b>	Placa de Acero Inoxidable VIZZIO 90 W		<b>Z141RE019N</b>	Riel empotrar 2m 3C negro
	<b>Z141RS008G</b>	Controlador RGBW cableado		<b>Z141RS024B</b>	Conector 90° 3C Bco.
	<b>Z141RS012G</b>	Controlador RGB cableado		<b>Z141RS024N</b>	Conector 90° 3C negro
	<b>Z141RS009G</b>	Repetidor de señal RGBW RF		<b>Z141RS023B</b>	Conector recto 3C Bco.
	<b>Z141CE009I</b>	Aro grande de acero inoxidable para TAIGA		<b>Z141RS023N</b>	Conector recto 3C Neg.
	<b>Z141CE010I</b>	Aro grande de acero inoxidable para TUNDRA		<b>Z141RS025B</b>	Conector en T 3C Bco.
	<b>Z141RS011N</b>	Cable para conexión DMX calibre 2x22 AWG + 1 malla, 120 Ohms		<b>Z141RS025N</b>	Conector en T 3C Neg.
	<b>Z141RS007N</b>	Caja de termoplástico sumergible IP68, 2 glándulas M20X1.5, 4 glándulas PG9, Máx. 4 mts. de profundidad		<b>Z141RS026B</b>	Conector X 3C Bco.
				<b>Z141RS026N</b>	Conector X 3C Neg.
				<b>Z141RS022B</b>	Conector univ. 3C Bco.
				<b>Z141RS022N</b>	Conector univ. 3C Neg.
				<b>Z141CP003N</b>	Conector IP 68
				<b>Z141RE023A</b>	Extruido para tira de LED empotrar 1m
				<b>Z141RE024A</b>	Extruido para tira de LED empotrar 2m
				<b>Z141RE025A</b>	Extruido para tira de LED empotrar 3m
				<b>Z141RS032A</b>	Extruido para tira de LED sobreponer 1m
				<b>Z141RS033A</b>	Extruido para tira de LED sobreponer 2m
				<b>Z141RS034A</b>	Extruido para tira de LED sobreponer 3m
			<b>Z141RE020G</b>	<b>Z141RE020G</b>	Housing Galaxy 364 MM
			<b>Z141RE021G</b>	<b>Z141RE021G</b>	Housing Galaxy 760 MM
			<b>Z141RE021G</b>	<b>Z141RE021G</b>	Housing Galaxy 976 MM



[zeraus.com.mx](http://zeraus.com.mx)

